



Manual de funcionamiento

SS0407E/SS0507E/SS0607E/AS0607E/AS0607WE
/AS0608E/AS0808E/AS0612E/AS0812E/AS1012E/
AS1212E/AS1413E/AS0607/AS0607W/AS0608/
AS0808/AS0612/AS0812/AS1012/AS1212/AS1413

Plataforma elevadora móvil de personal

CE



ADVERTENCIA

Antes de operar la plataforma o realizar el mantenimiento de esta, los conductores y el personal de mantenimiento siempre deberán leer y comprender íntegramente toda la información contenida en este manual. De lo contrario pueden ocurrir accidentes mortales o lesiones.

Este manual deberá conservarse junto con la máquina en todo momento.

Esta página se deja en blanco intencionadamente

Introducción

Gracias por elegir utilizar esta plataforma elevadora móvil de personal de LGMG. Esta máquina está diseñada según la norma EN280:2013/A1:2015. La información contenida en este manual tiene por objetivo asegurar el manejo seguro y adecuado de esta máquina para su uso previsto.

Para un rendimiento y aprovechamiento máximos de esta máquina, lea atentamente y comprenda toda la información incluida en este manual antes de arrancar, operar o realizar el mantenimiento de la misma.

LGMG se reserva el derecho de modificar las especificaciones sin previo aviso debido a la mejora continua de sus productos. Para obtener cualquier información actualizada, póngase en contacto con LGMG.

Asegúrese de el mantenimiento de la máquina se lleve a cabo respetando el intervalo especificado en el programa de mantenimiento.

Conserve siempre este manual junto a la máquina para su consulta. En caso de traspaso de la propiedad de la máquina, este manual se traspasará junto con ella. Este manual deberá sustituirse de inmediato en caso de extravío, deterioro o ilegibilidad.

Este manual está protegido por derechos de autor. Queda prohibida su reproducción o copia sin contar con la autorización escrita de LGMG.

La información, especificaciones técnicas y dibujos incluidos en este manual son los más actuales en el momento de su publicación. LGMG se reserva el derecho de modificar las especificaciones técnicas y el diseño de la máquina sin previo aviso debido a mejoras continuas. Si alguna especificación o información incluida en este manual no se corresponde con su máquina, póngase en contacto con el departamento de asistencia técnica de LGMG.

ADVERTENCIA

Solo debe permitirse manejar, reparar y realizar el mantenimiento de esta máquina a personal debidamente formado y cualificado para manejar o realizar el mantenimiento de la misma.

El manejo, el mantenimiento y la reparación inadecuados de la máquina son peligrosos y pueden provocar lesiones e incluso la muerte.

El operador deberá leer detenidamente este manual antes de toda puesta en funcionamiento o mantenimiento de la máquina. No utilice ni realice ningún trabajo de mantenimiento o reparación en esta máquina hasta que no haya leído y comprendido este manual.

El usuario cargará la plataforma observando estrictamente la carga nominal. No sobrecargue la plataforma ni realice modificación alguna en la misma sin contar con la autorización de LGMG.

Las normas y advertencias de funcionamiento contenidas en este manual solo son aplicables al uso descrito de esta máquina.

Precauciones de seguridad

El operador de esta máquina deberá comprender y observar la normativa de seguridad vigente a nivel nacional y local. Si no dispone de las mismas, seguirá las instrucciones de seguridad de este manual.

Para prevenir accidentes, lea y comprenda todas las advertencias y precauciones contenidas en este manual antes del manejo y mantenimiento de la máquina.

Las medidas de seguridad se incluyen en el capítulo 1, «Seguridad».

Puesto que resulta imposible prever todos los peligros potenciales, puede que las instrucciones de seguridad de este manual no incluyan todas las medidas de prevención y seguridad. Vele siempre por la seguridad de todo el personal y proteja la máquina de sufrir daños. Si no consigue verificar la seguridad de determinadas operaciones, póngase en contacto con LGMG.

Las medidas preventivas relativas al funcionamiento y el mantenimiento contenidas en este manual solo son aplicables a los usos descritos de esta máquina. LGMG no asumirá ninguna responsabilidad derivada del uso de esta máquina fuera del ámbito de aplicación referido en este manual. El usuario y el operador serán responsables de la seguridad de tales operaciones.

En ningún caso lleve a cabo operaciones prohibidas en este manual.

Las palabras clave siguientes son utilizadas para identificar la información sobre el nivel de seguridad incluida en este manual.



Peligro:

indica una situación inminente que, de no evitarse, causará lesiones graves o incluso la muerte. Esta palabra también se aplica a una situación que, de no evitarse, causará daños graves a la máquina.



Advertencia:

indica una situación potencialmente peligrosa que, de no evitarse, puede causar lesiones graves o incluso la muerte. Esta palabra también se aplica a una situación que, de no evitarse, puede causar daños graves a la máquina.



Aviso:

indica una situación que, de no evitarse, puede causar lesiones de leves a moderadas. Esta palabra también se aplica a una situación que, de no evitarse, puede causar daños a la máquina o acortar su vida útil.

Índice

Capítulo 1 Seguridad	1
1.1 Descripción.....	2
1.2 Mantenimiento de las señales y pegatinas de seguridad	2
1.4 Seguridad de la batería	8
1.5 Bloqueo después de cada uso.....	9
Capítulo 2 Componentes de la máquina	11
Capítulo 3 Mandos.....	13
3.1 Mandos del suelo	13
3.1.1 Llave de contacto.....	13
3.1.2 Botón de parada de emergencia	13
3.1.3 Botón de elevación de la plataforma	13
3.2 Mandos de la plataforma	14
3.2.1 Botón de la bocina	14
3.2.2 Botón de elevación	14
3.2.3 Pantalla.....	14
3.2.4 Botón de parada de emergencia	14
3.2.5 Palanca de mando de desplazamiento/elevación	15
3.2.6 Botón de velocidad de desplazamiento.....	15
3.2.7 Botón de función de desplazamiento.....	15
3.2.8 Botón de dirección	15
3.2.9 Botón de activación	15
3.2.10 Selección del modo de interiores o exteriores (si está incluido)	16

Capítulo 4 Inspección previa al manejo	18
4.1 Principios básicos.....	18
4.2 Inspección previa al manejo	19
Capítulo 5 Inspección del puesto de mando	21
5.1 Información general.....	21
5.2 Inspección del puesto de mando	21
Capítulo 6 Comprobación de las funciones.....	23
6.1 Información general.....	23
6.2 Comprobación de las funciones.....	23
6.3 Comprobación desde los mandos del suelo	23
6.4 Comprobación del botón de parada de emergencia	24
6.5 Comprobación de la función de elevación/descenso	24
6.6 Comprobación del descenso de emergencia.....	24
6.7 Comprobación desde los mandos de la plataforma	25
6.8 Comprobación de la bocina	25
6.9 Comprobación de la función de elevación y de la función de activación	25
6.10 Comprobación de la dirección	25
6.11 Comprobación del desplazamiento y los frenos.....	26
6.12 Comprobación del desplazamiento.....	26
6.13 8.13 Comprobación del sensor de inclinación	27
6.14 Comprobación de los dispositivos antibaches	28
Capítulo 7 Instrucciones de funcionamiento	30
7.1 Información general.....	30
7.2 Parada de emergencia	30
7.3 Descenso de emergencia	30
7.4 Manejo con los mandos del suelo.....	31

7.5 Posicionamiento de la plataforma.....	31
7.6 Manejo con los mandos de la plataforma	31
7.7 Posicionamiento de la plataforma.....	31
7.8 Maniobra	31
7.9 Desplazamiento.....	31
7.10 Selección de la velocidad de desplazamiento.....	32
7.11 Manejo desde el suelo con los mandos	32
7.12 Cómo utilizar el brazo de seguridad.....	33
7.13 Cómo plegar las barandillas	33
7.14 Cómo desplegar las barandillas.....	35
7.15 Cómo desplegar y replegar la extensión de la plataforma	35
7.16 Códigos de error.....	36
Capítulo 8 Instrucciones de transporte y elevación	43
8.1 Liberación de los frenos.....	43
8.2 Seguridad durante el transporte	45
8.3 Carga de la máquina con un montacargas de horquilla	46
8.4 Instrucciones de elevación	47
8.5 Estacionamiento y almacenamiento	48
Capítulo 9 Pegatinas y etiquetas de advertencia	49
Capítulo 10 Especificaciones.....	84
10.1 Especificaciones del aceite hidráulico.....	107
Capítulo 11 Programa de mantenimiento.....	108

Esta página se deja en blanco intencionadamente

Capítulo 1 Seguridad



Peligro

No seguir las normas e instrucciones de seguridad incluidas en este manual puede provocar la muerte o lesiones graves.



Advertencia

Queda prohibido manejar la máquina a menos que:

Se comprendan y apliquen las normas de manejo seguro de la máquina.

Se eviten situaciones de peligro. Se acepten y comprendan todas las normas de seguridad antes de continuar.

Se realice siempre la inspección previa al manejo antes de utilizar la máquina.

Se realice siempre una prueba de funcionamiento antes de utilizar la máquina.

Se inspeccione y pruebe el puesto de mando.

Se destine la máquina exclusivamente al fin para el que fue diseñada.

Se lean y comprendan las instrucciones y normas de seguridad del fabricante y las etiquetas de funcionamiento seguro del fabricante y de la máquina.

Se lean, comprendan y observen las normas de seguridad para el usuario y la normativa de obras.

Se lean, comprendan y observen todas las disposiciones legales y normativas pertinentes.

Se haya recibido la formación correspondiente en el manejo seguro de la máquina.



Aviso

Clasificación de riesgos

A continuación se indica el significado de los símbolos, códigos de colores y caracteres utilizados en los productos de LGMG:

Señal y advertencia de seguridad: se utilizan para advertir de posibles lesiones. Observe todas las instrucciones de seguridad que aparecen debajo de estas señales para evitar situaciones con riesgo de lesiones o muerte.



Rojo: indica situaciones de peligro. De no evitarse la situación indicada, esta causará lesiones graves o incluso la muerte.



Naranja: indica situaciones de peligro. De no evitarse la situación indicada, esta podría causar lesiones graves o incluso la muerte.



Amarillo: indica situaciones de peligro. De no evitarse la situación indicada, esta podría causar lesiones de leves a moderadas.



Azul: indica situaciones de peligro. De no evitarse la situación indicada, esta podría provocar daños o pérdidas.

1.1 Descripción

Esta máquina es una plataforma elevadora móvil de personal equipada con una plataforma de trabajo sobre un mecanismo de tijera. Es eléctrica y accionada por motores eléctricos.

1.2 Mantenimiento de las señales y pegatinas de seguridad

Sustituya cualquier señal o pegatina de seguridad extraviada o deteriorada. Si es necesario, límpielas con un jabón suave y agua. No utilice limpiadores a base de disolventes, ya que podrían dañar el material de las señales de seguridad.

1.3 Seguridad del puesto de mando



La máquina no está aislada eléctricamente y no ofrece protección en caso de contacto con el cableado eléctrico a aproximación a este. Mantenga la distancia de seguridad del tendido y el equipamiento eléctrico de acuerdo con la legislación y normativa pertinentes. Consulte la tabla siguiente a fin de mantener una adecuada distancia de seguridad del tendido eléctrico.



Tabla 1 Distancia de seguridad mínima

Tensión	Altura libre obligatoria
De 0 a 50 kV	3,05 m
De 50 a 200 kV	4,6 m
De 200 a 350 kV	6,10 m
De 350 a 500 kV	7,62 m
De 500 a 750 kV	10,67 m
De 750 a 1000 kV	13,72 m

- Tenga siempre en cuenta que los vientos fuertes o racheados influyen en el movimiento de la plataforma y provocan el balanceo de los cables eléctricos.

- Si la máquina entra en contacto con líneas eléctricas activas, manténgase alejado de ella. Ninguna persona, ya se encuentre en el suelo o en la plataforma, debe tocar ni manejar la máquina hasta que se haya interrumpido el suministro eléctrico.
 - No utilice la máquina en caso de mal tiempo.
 - No utilice la máquina como conexión a tierra para soldar, ya que sus componentes eléctricos podrían sufrir daños.
 - No toque el cargador mientras la batería se está cargando.
- 2) La velocidad de desplazamiento máxima con la plataforma elevada de los modelos AS0607E/AS0607WE/AS0608E/AS0808E/AS0612E/AS0812E/AS1012E/AS1212E/AS1413E/AS0607/AS0607W/AS0608/AS0808/AS0612/AS0812/AS1012/AS1212/AS1413 es de 0,8 km/h. La velocidad de desplazamiento máxima con la plataforma elevada de los modelos SS0407E/SS0507E/SS0607E es de 0,5 km/h.
 - 3) No utilice la alarma de inclinación como indicador de nivelación. La alarma de inclinación suena solo cuando la máquina se encuentra peligrosamente inclinada.

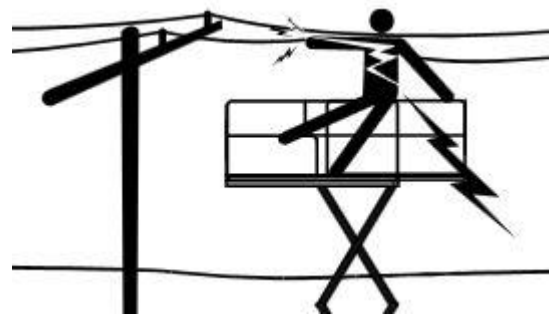
Riesgo de volcado

Entre ocupantes, equipo y material no debe superarse la capacidad máxima de la plataforma ni de su extensión. Consulte el capítulo 10, «Especificaciones de capacidad de los modelos».

- 1) La plataforma solo puede elevarse si la máquina se encuentra sobre una superficie firme y nivelada.



- 4) Si suena la alarma de inclinación: baje la plataforma y desplácela hasta una superficie firme y nivelada. Si la alarma de inclinación suena durante la elevación de la plataforma, baje la plataforma inmediatamente.
- 5) Cuando la máquina se utilice en exteriores, no eleve la plataforma si la velocidad del viento es superior a 12,5 m/s. Si la velocidad del viento supera el límite indicado cuando la plataforma está elevada, baje la plataforma de inmediato y no siga utilizando la máquina.
- 6) Cuando la máquina se utilice en interiores, no eleve la plataforma si la velocidad del viento es superior a 0 m/s.
- 7) El intervalo de temperatura ambiente adecuado para el uso de la máquina es de -20 a 40 °C.
- 8) La humedad relativa adecuada para el uso

- de la máquina es de más del 90 % (a 20 °C).
- 9) La fluctuación de tensión permitida de la máquina es de ± 10 %.
 - 10) No aumente la superficie de la plataforma ni la carga. Cuanto más aumente la superficie expuesta al viento, menor será la estabilidad de la máquina.
 - 11) Si la plataforma queda atrapada, atascada o bloqueada en un objeto próximo y no se puede mover con normalidad, no intente soltarla utilizando los mandos. Todo el personal deberá abandonar la plataforma antes de soltarla utilizando un mando de suelo.
 - 12) Cuando conduzca la máquina en posición replegada por terrenos irregulares, escombros, superficies inestables o resbaladizas, o cerca de socavones y pendientes, sea cauto y reduzca la velocidad de desplazamiento.
 - 13) Estando la plataforma elevada, no conduzca la máquina por terrenos irregulares ni inestables ni en ninguna otra condición peligrosa.
 - 14) No utilice la plataforma para empujar objetos.
 - 15) No utilice la máquina como una grúa.
 - 16) No coloque, sujete ni cuelgue ninguna carga en ninguna parte de la máquina.
 - 17) No empuje la máquina ni otros objetos con la plataforma.
 - 18) No utilice la máquina si las bandejas del chasis están abiertas.
 - 19) No permita que la plataforma entre en contacto con estructuras o muros adyacentes.
 - 20) No modifique ni restrinja el uso del limitador.
 - 21) No ate la plataforma a estructuras o muros adyacentes.
 - 22) No coloque cargas por fuera de las barandillas de la plataforma.
 - 23) No modifique ni altere ninguna plataforma de trabajo en altura sin el permiso previo por escrito del fabricante. La fijación de enganches portaherramientas u otros materiales a la plataforma, al estribo o a las barandillas puede aumentar el peso, la superficie de la plataforma o la carga.
 - 24) No modifique ni provoque daños en los elementos de seguridad y estabilidad de la máquina.
 - 25) No sustituya ninguno de los elementos esenciales para la estabilidad de la máquina por otro elemento de características o peso diferente.
 - 26) No está permitido utilizar una batería que pese menos que la original. La batería instalada en el chasis actúa como contrapeso y es fundamental para la estabilidad de la máquina. Cada batería tiene un peso distinto (indicado en la tabla siguiente).

Tabla 2 Peso de la batería

Modelo	Peso de la batería (kg)
SS0407E	28

AS0607		AS0607WE	150
AS0607E			
AS0607W			
AS0607WE			
AS0608			
AS0608E		157	
AS0808			
AS0808E			
AS0612			
AS0612E			
AS0812	193		
AS0812E			
AS1012			
AS1012E			
AS1212			
AS1212E	225,4		
AS1413			
AS1413E			
SS0507E	39		
SS0607E			
AS1212			
AS1212E			
AS1413			
AS1413E			
	30		

El peso mínimo de cada bandeja, incluyendo la batería, en el chasis varía en función del tipo de modelo, según se indica en la tabla siguiente.

Tabla 3 Peso de la bandeja de la batería

Modelo	Peso de la bandeja (con la batería) en el chasis (kg)
SS0407E	86
SS0507E	106
SS0607E	
AS0607	146
AS0607E	
AS0607W	

27) No coloque escaleras ni andamios en la plataforma ni los apoye en ninguna parte de la máquina.

28) No transporte herramientas ni materiales a menos que estén distribuidos uniformemente y que el operador los pueda manejar de forma segura.

29) No utilice la máquina desde superficies o vehículos en movimiento o que puedan moverse.

30) Asegúrese de que todos los neumáticos se encuentren en buen estado y apriete bien las tuercas.



Riesgos de aplastamiento

- **Mantenga los brazos, las manos y los dedos alejados de cualquier lugar donde exista el riesgo de que la tijera de la máquina cause**

lesiones por aplastamiento.

- Actúe con sentido común y previsión del recorrido cuando maneje la máquina con el mando desde el suelo. Mantenga una distancia segura entre el operador, la máquina y cualquier objeto fijo, muro o edificio.



-  Riesgos del manejo en pendientes
- No conduzca la máquina por pendientes que superen los valores nominales de pendiente y de inclinación lateral de la máquina. El valor nominal de pendiente se aplica a la máquina con la plataforma replegada. Consulte el capítulo 10, «Especificaciones».

- No se siente ni se suba a las barandillas de la plataforma. En todo momento deberá tener los pies bien apoyados en el suelo de la plataforma.

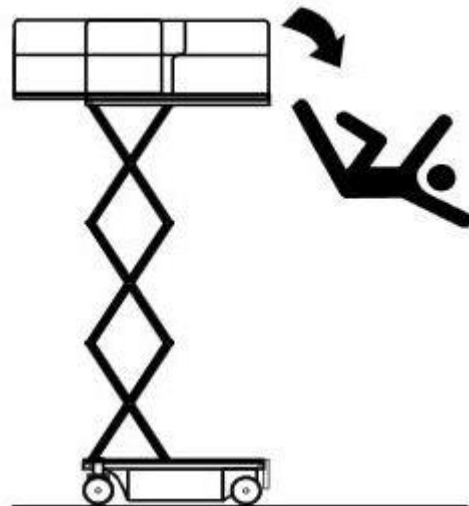

Riesgos de caída

- Todas las personas que trabajen en la plataforma deben utilizar arneses de seguridad homologados y enganchar las eslingas a los puntos de anclaje de la plataforma. A cada punto de anclaje solo se puede enganchar una eslinga.

- No descienda de la plataforma cuando esté elevada.
- Mantenga libre de suciedad y escombros el suelo de la plataforma.
- Antes de poner en funcionamiento la máquina, cierre la puerta de entrada de la plataforma.
- No utilice la máquina a menos que las barandillas estén bien colocadas.
- No entre ni salga de la plataforma si la máquina no se encuentra en la

posición replegada.

Riesgos de colisión

- Durante la puesta en marcha o utilización de la máquina, tenga en cuenta las limitaciones del alcance visual debidos a objetos y los puntos ciegos.
- Al mover la máquina, tenga en cuenta la posición extendida de la plataforma.
- Inspeccione el puesto de mando en busca de obstáculos elevados u otros factores de peligro.



- Recuerde que puede atraparse los dedos si se agarra a la barandilla de la plataforma.
- El operador debe cumplir las normas del fabricante respecto al uso de equipos de protección individual, las normas aplicables al puesto de mando, así como la legislación y normativa establecida por la

administración local.

- Respete y utilice las flechas de los mandos de la plataforma y la etiqueta y la placa de características de la plataforma que indican las funciones de desplazamiento y dirección.
- No utilice la máquina si se encuentra en la trayectoria de una grúa o máquina elevada en movimiento, a menos que los mandos de la grúa estén bloqueados o se hayan tomado precauciones para evitar cualquier posibilidad de colisión.
- Está estrictamente prohibido conducir la máquina de forma temeraria o descuidada.
- No baje la plataforma mientras haya alguna persona u obstáculo en la zona situada por debajo de ella.
- Adapte la velocidad de desplazamiento al estado del suelo, a la congestión del lugar, a la ubicación del personal y a cualquier otro factor que pueda ser causa de una colisión.

Riesgos de dañar los componentes

- No cargue las baterías con un cargador de más de 24 V.
- No utilice la máquina como conexión

a tierra para soldar, ya que sus componentes eléctricos podrían sufrir daños.

 **Riesgos de explosión o incendio**

- No utilice la máquina ni cargue la batería en lugares en los que pudiera haber gases o partículas inflamables o explosivos.

 **Riesgos derivados del uso de**

máquinas dañadas

- No utilice la máquina si presenta algún daño o no funciona correctamente.
- Antes de comenzar un nuevo turno de trabajo, inspeccione la máquina exhaustivamente y compruebe todas sus funciones. Etiquete y retire del servicio inmediatamente la máquina si presenta daños o averías.
- Asegúrese de realizar todas las tareas de mantenimiento y funcionamiento según las especificaciones de este manual.
- Compruebe que todas las etiquetas y pegatinas están en su sitio. Sustituya aquellas que no sean legibles.
- Asegúrese de que este manual se encuentre en el cajetín para manuales situado en la plataforma.

 **Riesgos de lesiones**

- No utilice la máquina si existe alguna fuga de aceite hidráulico. Las fugas de aceite hidráulico presurizado pueden atravesar la piel y quemarla.
- El contacto accidental con cualquiera de los componentes situados debajo de las cubiertas puede causar graves lesiones. Solo el personal de mantenimiento debidamente formado debe realizar el mantenimiento de los componentes situados debajo de las cubiertas. El operador solo realizará labores de mantenimiento antes de la inspección previa al manejo. Todos los compartimentos deben permanecer cerrados y asegurados durante el funcionamiento de la máquina.

1.4 Seguridad de la batería

 **Riesgos de combustión**

- La batería contiene ácido. Siempre que haga el mantenimiento de la batería, utilice ropa y gafas protectoras.
- Adopte medidas para evitar derramar o tocar el ácido de la

batería. Neutralice cualquier vertido accidental de ácido con bicarbonato sódico y agua.



Riesgos de explosión

- Mantenga la batería alejada de chispas o llamas abiertas. La batería puede liberar un gas explosivo.
- No toque los bornes de la batería ni los cables con herramientas que puedan producir chispas.
- Si la máquina va a estar detenida durante un tiempo prolongado, es necesario apagar el interruptor de alimentación principal.



Riesgo de dañar los componentes

No cargue la batería con un cargador de más de 24 V.



Riesgo de electrocución o quemaduras

- Conecte el cargador de la batería a un enchufe de CA de tres polos con toma de tierra.
- Compruebe diariamente que no haya conductores, cables ni hilos dañados. Antes de utilizar la máquina, sustituya cualquier elemento deteriorado.
- Adopte medidas para prevenir

posibles descargas eléctricas causadas por el contacto con los bornes de la batería. Cuando trabaje con circuitos eléctricos, no lleve joyas ni objetos metálicos. Conecte el cargador de la batería a un enchufe de CA de tres polos con toma de tierra.

1.5 Bloqueo después de cada uso

- 1) Elija un lugar de estacionamiento seguro con una superficie firme y llana, sin obstáculos ni tráfico pesado.
- 2) Baje la plataforma.
- 3) Gire la llave de contacto a la posición de apagado y extraígalas para evitar el uso no autorizado.
- 4) Calce las ruedas.
- 5) Cargue la batería.
- 6) Desconecte y extraiga el panel de mandos de la plataforma.
- 7) Guárdelo en un lugar seguro.

Esta página se deja en blanco intencionadamente

Capítulo 2 Componentes de la máquina

 **Aviso:** aunque en este dibujo se muestra una máquina AS0607E, los componentes son los mismos en todos los modelos.

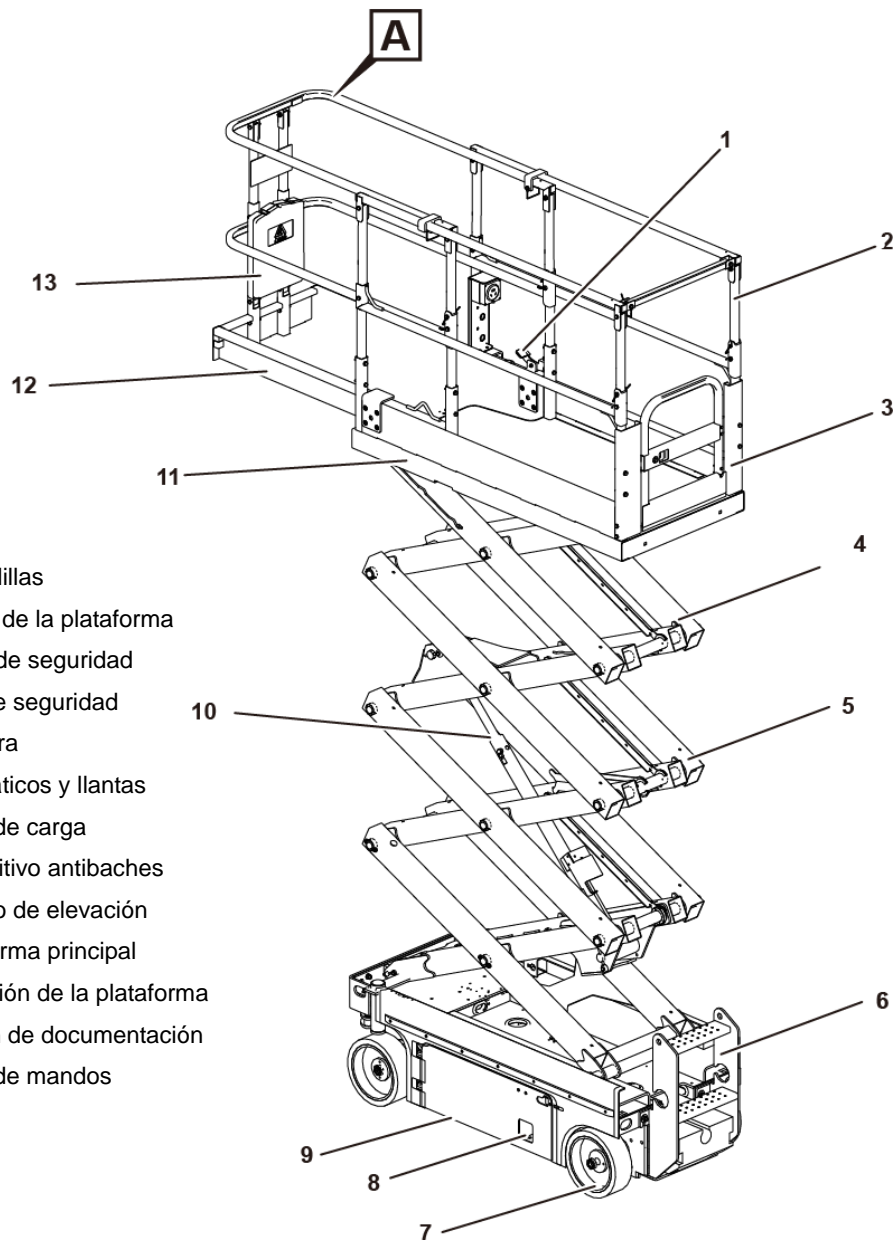
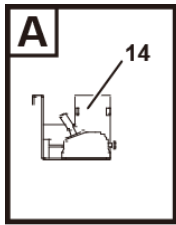

1. Pedal
2. Barandillas
3. Puerta de la plataforma
4. Brazo de seguridad
5. Pilar de seguridad
6. Escalera
7. Neumáticos y llantas
8. Panel de carga
9. Dispositivo antibaches
10. Cilindro de elevación
11. Plataforma principal
12. Extensión de la plataforma
13. Cajetín de documentación
14. Panel de mandos

Esta página se deja en blanco intencionadamente

Capítulo 3 Mandos

3.1 Mandos del suelo

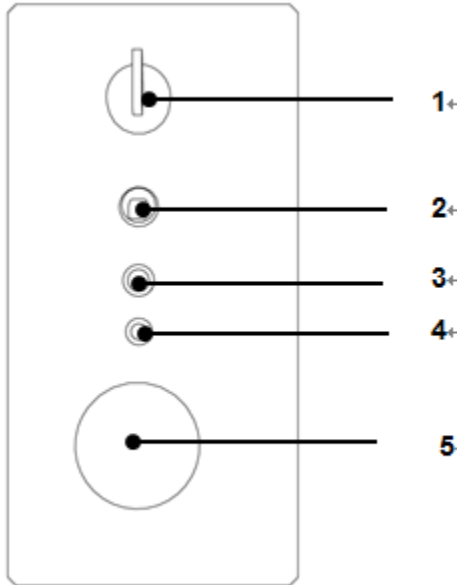

1. Llave de contacto
2. Botón de elevación de la plataforma
3. Fusible de autorrestablecimiento (7 A)
4. Piloto de sobrecarga
5. Botón de parada de emergencia

3.1.1 Llave de contacto

La llave de contacto de tres posiciones controla el suministro de electricidad a la máquina. Cuando se gira la llave de contacto a la izquierda, se activa el modo de funcionamiento de la plataforma. Si la llave de contacto se mueve a la derecha, se activa el modo de funcionamiento del chasis. Si la llave de contacto se coloca en la posición central, se activa el modo de apagado.



Aviso

La llave de contacto solo se puede insertar o extraer si se encuentra en la posición central. Algunos modelos incluyen la opción de insertar/extraer la llave de contacto en las tres posiciones.

3.1.2 Botón de parada de emergencia

Tan pronto se pulsa el botón de parada de emergencia, el suministro de electricidad a la máquina se interrumpe.



Aviso

Tanto en los mandos del chasis como en los de la plataforma hay disponible un botón de parada de emergencia. Estos botones están conectados en serie. Solo es posible operar con normalidad la máquina si ambos botones están extraídos. En cuanto se pulsa cualquiera de los botones de parada de emergencia, el suministro eléctrico se interrumpe.

3.1.3 Botón de elevación de la plataforma

El botón de elevación de la plataforma se utiliza únicamente para controlar la elevación o el descenso de la plataforma.

3.2 Mandos de la plataforma

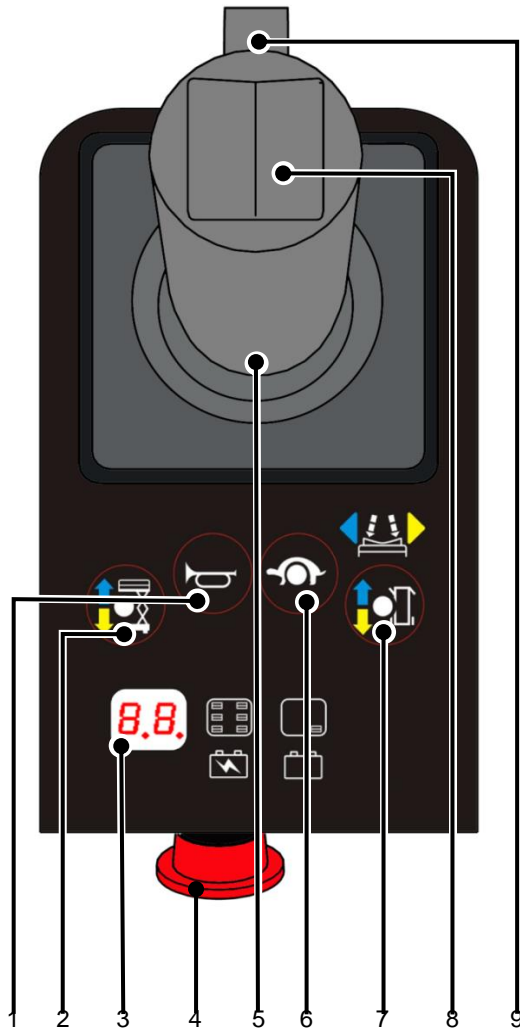

1. Botón de la bocina
2. Botón de elevación
3. Pantalla
4. Botón de parada de emergencia
5. Palanca de mando
6. Botón de velocidad de desplazamiento
7. Botón de función de desplazamiento
8. Botón de dirección
9. Botón de activación

3.2.1 Botón de la bocina

Al pulsar este botón, la bobina sonará y no dejará de sonar hasta que se suelte el botón.

3.2.2 Botón de elevación

Al pulsar este botón se activa la función de elevación de la plataforma

3.2.3 Pantalla

En la pantalla se muestran códigos de diagnóstico de fallos y el nivel de carga mientras se cargan las baterías.

Tabla 4 - Información mostrada en pantalla

Procedimiento de maniobra	Info mostrada
Encendida pero no se mueve	Nivel de carga de la batería
Avance o retroceso	Nivel de carga de la batería
Elevar la plataforma	Nivel de carga de la batería
Bajar la plataforma	Nivel de carga de la batería
Se produce un fallo	Código de error
Modo de control del chasis	C H

3.2.4 Botón de parada de emergencia

Tan pronto se pulsa el botón de parada de emergencia, el suministro de electricidad a la máquina se interrumpe.



Tanto en los mandos del chasis como en los de la plataforma hay disponible un botón de parada de emergencia. Estos botones están conectados en serie. Solo es posible operar la máquina si ambos botones están extraídos. En cuanto se pulsa cualquiera de los botones de parada de emergencia, el suministro eléctrico se interrumpe.

3.2.5 Palanca de mando de desplazamiento/elevación

Función de desplazamiento:

Al pulsar el botón de activación, la máquina se desplazará en la dirección (avance) indicada por la flecha azul si se mueve la palanca de mando en la dirección indicada por la flecha azul, o en la dirección (retroceso) indicada por la flecha amarilla si se mueve la palanca de mando en la dirección indicada por la flecha amarilla.

Función de elevación:

Después de presionar el interruptor de habilitación, la plataforma se elevará cuando la palanca de control se mueva en la dirección indicada por la flecha azul, o bajará cuando la palanca de control se mueva en la dirección indicada por la flecha amarilla.



Al bajar la plataforma sonará la alarma de descenso.



Si se activa el descenso de emergencia, la alarma no sonará.

3.2.6 Botón de velocidad de desplazamiento

Este botón activa la función de desplazamiento lento o rápido.

3.2.7 Botón de función de desplazamiento

Este botón activa la función de desplazamiento.

3.2.8 Botón de dirección

Tras pulsar el botón de función de desplazamiento y el botón de activación de la palanca, el botón de dirección puede utilizarse para controlar la dirección de la máquina al maniobrar.

3.2.9 Botón de activación

Las funciones de desplazamiento, dirección, elevación y descenso solo se pueden activar cuando el botón de activación de la palanca de mando está pulsado.

3.2.10 Selección del modo de interiores o exteriores (si está incluido)

El modo de interiores o exteriores puede seleccionarse mediante el botón de la función de elevación de la palanca de mando (luz para interiores, intermitentes para exteriores).

Cuando el modo de interiores está seleccionado, la máquina AS1413/AS1413E puede elevarse hasta una altura máxima de 13,8 m. Cuando el modo de exteriores está seleccionado, la máquina puede elevarse hasta los 8 m y luego se detiene.



Advertencia: está prohibido

trasladar la máquina de un espacio interior a un espacio exterior con el modo de interiores seleccionado.

Esta página se deja en blanco intencionadamente

Capítulo 4 Inspección previa al manejo



Advertencia

Está prohibido utilizar la máquina a menos que se estudien y apliquen las normas de manejo seguro de la misma.

- Evite todas las situaciones de peligro.
- Realice siempre la inspección previa al manejo.



Aviso

Asegúrese de estudiar y comprender la inspección del puesto de mando antes de continuar.

- Inspeccione y pruebe el puesto de mando.
- Antes de utilizar la máquina, compruebe que todas sus funciones operan correctamente.
- Destine la máquina exclusivamente al fin para el que fue diseñada.

4.1 Principios básicos

- 1) El operador es responsable de efectuar la inspección previa al manejo de la máquina, así como de llevar a cabo el mantenimiento rutinario.
- 2) La inspección previa al manejo de la máquina es una inspección visual que el operador debe realizar antes de cada turno de trabajo. Su finalidad es detectar cualquier daño de importancia en la máquina antes de que se realice la comprobación de las funciones.
- 3) La inspección previa al manejo de la máquina también sirve para determinar si será necesario realizar algún procedimiento de mantenimiento rutinario. El operador realizará únicamente los procedimientos de mantenimiento rutinario especificados en este manual.
- 4) Consulte la lista de la siguiente página y compruebe cada uno de los elementos.
- 5) Si detecta algún daño o alteración no autorizada con respecto a las condiciones en que recibió la máquina de fábrica, ponga una etiqueta en los mandos y deje de utilizar la máquina.
- 6) Las reparaciones en la máquina solo deben encomendarse a técnicos de mantenimiento cualificados y realizarse de acuerdo con las especificaciones de LGMG. Una vez realizados los trabajos de mantenimiento necesarios, el operador deberá volver a efectuar la inspección previa al manejo de la máquina antes de comprobar las funciones.

4.2 Inspección previa al manejo

- 1) Asegúrese de que el manual esté completo y legible. Guárdelo en el cajetín de documentación situado en la plataforma.
- 2) Compruebe que todas las pegatinas estén en su sitio y sean legibles. Consulte la sección «Definiciones de las pegatinas».
- 3) Compruebe que no haya fugas de aceite hidráulico y que el nivel de este sea suficiente. Consulte la sección «Definiciones de las pegatinas».
- 4) Compruebe que no haya fugas de electrolito de la batería y que el nivel de este sea suficiente. Añada agua destilada si es necesario.
- 5) Inspeccione la máquina completa en busca de:
 - a) Grietas en soldaduras o componentes estructurales.
 - b) Corrosión o daños en la máquina.
 - c) No debe faltar ningún componente estructural o esencial y los correspondientes pasadores y elementos de fijación deben estar correctamente colocados y bien apretados.
 - d) Instale las barandillas, ponga el pasador en su sitio y apriete los pernos de fijación.
- 6) Revise los siguientes componentes para comprobar que no presenten daños, que estén bien instalados, que no les falten piezas y que no se hayan hecho modificaciones no autorizadas en los mismos:
 - a) Conexiones y paquete de batería.
 - b) Componentes eléctricos, cables de conexión y eléctricos.
 - c) Tuercas, pernos y otros elementos de fijación.
 - d) Mangueras, conexiones, cilindros y válvulas del sistema hidráulico.
 - e) Todos los pilotos y alarmas.
 - f) Pilar de seguridad.
 - g) Dispositivos antibaches.
 - h) Componentes del control de sobrecarga de la plataforma (si está incluido en el equipamiento).
 - i) Pasadores de tijera y elementos de fijación.
 - j) Limitadores, alarmas y bocina.
 - k) Motores de desplazamiento.
 - l) Neumáticos y llantas.
 - m) Pastillas de fricción y revestimientos.
 - n) Componentes de liberación del freno.
 - o) Cintas de fijación al chasis.
 - p) Puerta de entrada a la plataforma.
 - q) Mandos de la plataforma.

- r) Extensión de la plataforma.
- s) Asegúrese de que la bandeja de la batería y de la bomba de aceite del chasis estén cerradas y sujetas. Active el interruptor de desconexión de la batería.



Si hay que elevar la plataforma para inspeccionar los componentes de la máquina, asegúrese de que el brazo de seguridad esté en la posición correcta. Consulte el capítulo 7, «Instrucciones de funcionamiento».

Capítulo 5 Inspección del puesto de mando

Advertencia

Está prohibido utilizar la máquina a menos que se estudien y apliquen las normas de manejo seguro de la misma.

- 1) Evite todas las situaciones de peligro en el puesto de mando.
- 2) Realice la inspección previa al manejo.
- 3) Inspeccione el puesto de mando.

Aviso

Realice la inspección del puesto de mando y comprenda los procedimientos de manejo adecuados antes de continuar.

- 4) Compruebe que todas sus funciones operan correctamente.
- 5) Utilice la máquina según lo especificado en este manual.

5.1 Información general

- 1) Mediante los procedimientos de inspección del puesto de mando, el operador puede determinar si este es adecuado para utilizar la máquina con total seguridad. El operador debe comprobar el puesto de mando antes de manejar la máquina desde el mismo.

- 2) Es responsabilidad del operador comprender los riesgos inherentes al puesto de mando. Evitará estos riesgos siempre que ponga en movimiento, prepare o utilice la máquina.

5.2 Inspección del puesto de mando

Tenga en cuenta las siguientes situaciones de riesgo:

- 1) Desniveles y agujeros en la superficie de desplazamiento.
- 2) Baches, obstáculos o escombros en el suelo.
- 3) Superficies en pendiente.
- 4) Superficies inestables o resbaladizas.
- 5) Obstáculos elevados o cables de alta tensión.
- 6) Lugares peligrosos.
- 7) Superficies sin la estabilidad suficiente para resistir toda la carga de la máquina.
- 8) Condiciones meteorológicas y del viento.
- 9) Presencia de personal no autorizado.
- 10) Otras posibles situaciones de riesgo.

Esta página se deja en blanco intencionadamente

Capítulo 6 Comprobación de las funciones

Advertencia

Está prohibido utilizar la máquina a menos que se estudien y apliquen las normas de manejo seguro de la misma.

- 1) Evite todas las situaciones de peligro en el lugar de trabajo.
- 2) Realice la inspección previa al manejo.
- 3) Inspeccione el puesto de mando.
- 4) Compruebe que todas las funciones operan correctamente antes de cualquier puesta en servicio.

Aviso

Realice la comprobación de las funciones y comprenda los procedimientos de manejo adecuados antes de continuar.

- 5) Utilice la máquina según lo especificado en este manual.

6.1 Información general

- 1) El objetivo de comprobar todas las funciones de la máquina es detectar cualquier posible defecto de funcionamiento antes de ponerla en servicio.
- 2) El operador debe seguir las instrucciones de este capítulo para comprobar todas las

funciones de la máquina.

- 3) No utilice la máquina si presenta algún daño o no funciona correctamente. En tal caso, etiquete debidamente los mandos y no utilice la máquina hasta que se efectúen las reparaciones necesarias.
- 4) Las reparaciones en la máquina solo deben encomendarse a técnicos de mantenimiento cualificados y realizarse de acuerdo con las normas del fabricante.
- 5) Una vez realizados los trabajos de reparación o mantenimiento, el operador deberá volver a efectuar la inspección previa al manejo de la máquina y comprobar de nuevo todas las funciones antes de poner la máquina en servicio.

6.2 Comprobación de las funciones

- 1) Realice la comprobación de las funciones con la máquina situada sobre una superficie firme, llana y sin obstáculos.
- 2) Asegúrese de que la batería esté conectada.

6.3 Comprobación desde los mandos del suelo

- 1) Tire de los botones rojos de parada de emergencia de los mandos de la plataforma y del suelo para ponerlos en posición de

activación.

- 2) Gire la llave del contacto a la posición de control desde el suelo.
- 3) Observe la pantalla LED de diagnóstico en los mandos de la plataforma.

6.4 Comprobación del botón de parada de emergencia

- 1) Presione el botón rojo de parada de emergencia de los mandos del suelo para ponerlo en la posición de apagado. Resultado: todas las funciones permanecerán desactivadas.
- 2) Tire del botón de parada de emergencia para ponerlo en la posición de activación.

6.5 Comprobación de la función de elevación/descenso



El sistema de alarma controlará la alarma acústica para emitirla con distintas frecuencias. La alarma de descenso sonará 60 veces por minuto. Si los dispositivos antibaches no se despliegan, la alarma sonará 180 veces por minuto. En caso de sobrecarga, la alarma sonará 180 veces por minuto.

- 1) Gire la llave del contacto a la posición de control desde la plataforma o a la posición de apagado.
- 2) Tire hacia arriba de la palanca de control de

elevación de la plataforma y manténgala en esta posición. Resultado: la plataforma no sube.

- 3) Gire la llave del contacto a la posición de control desde el suelo.
- 4) Tire hacia arriba del botón de control de elevación de la plataforma y manténgalo en esta posición. Resultado: la plataforma subirá.
- 5) Presione y mantenga en esta posición el botón de elevación de la plataforma. Resultado: la plataforma bajará. Al bajar la plataforma sonará la alarma de descenso.
- 6) Presione y mantenga en esta posición de nuevo el botón de elevación de la plataforma. Resultado: la plataforma descenderá completamente. Al bajar la plataforma sonará la alarma de descenso.

6.6 Comprobación del descenso de emergencia

- 1) Tire del botón de elevación de la plataforma y elévela unos 60 cm.
- 2) Tire del botón de control de descenso de emergencia situado en la parte frontal derecha de la máquina. Resultado: la plataforma bajará. No sonará la alarma de descenso.
- 3) Gire la llave de contacto a la posición de control desde la plataforma.

6.7 Comprobación desde los mandos de la plataforma

- 1) Pulse el botón rojo de parada de emergencia de los mandos del suelo para ponerlo en la posición de apagado. Resultado: se desactivarán todas las funciones.
- 2) Tire del botón de parada de emergencia para ponerlo en la posición de activación. Resultado: se iluminará la pantalla LED.

6.8 Comprobación de la bocina

- 1) Tire del botón de parada de emergencia para ponerlo en la posición de activación.
- 2) Presione el botón de activación y active una función.
- 3) Pulse el botón de la bocina. Resultado: la bocina sonará.

6.9 Comprobación de la función de elevación y de la función de activación

- 1) No pulse el botón de activación de la palanca de mando.
- 2) Mueva lentamente la palanca de mando en la dirección indicada por las flechas azules, y luego en la dirección indicada por las flechas amarillas. Resultado: todas las funciones de elevación permanecerán no operativas.
- 3) Pulse el botón de selección de la función de elevación.

- 4) Pulse el botón de activación de la palanca de mando.
- 5) Mueva lentamente la palanca de mando en la dirección indicada por las flechas azules. Resultado: la plataforma subirá y se desplegarán los dispositivos antibaches.
- 6) Suelte la palanca de mando de la plataforma. Resultado: la plataforma dejará de subir.
- 7) Pulse el botón de activación. Mueva lentamente la palanca de mando en la dirección indicada por las flechas amarillas. Resultado: la plataforma bajará. Al bajar la plataforma sonará la alarma de descenso.

6.10 Comprobación de la dirección



Cuando lleve a cabo las pruebas de las funciones de desplazamiento y dirección, permanezca en la plataforma en el lado de dirección de la máquina.

- 1) Pulse el botón de selección de la función de desplazamiento. Se encenderá el piloto de la función de desplazamiento.
- 2) Pulse el botón de activación de la palanca de mando.
- 3) Pulse el conmutador basculante situado en la parte superior de la palanca de mando en la dirección indicada por las flechas que apuntan hacia la izquierda del panel de

mandos. Resultado: las ruedas delanteras se moverán en la dirección indicada por las flechas que apuntan hacia la izquierda en el chasis.

- 4) Pulse el conmutador basculante situado en la parte superior de la palanca de mando en la dirección indicada por las flechas que apuntan hacia la derecha del panel de mandos. Resultado: las ruedas delanteras se moverán en la dirección indicada por las flechas que apuntan hacia derecha en el chasis.

6.11 Comprobación del desplazamiento y los frenos

- 1) Pulse el botón de activación de la palanca de mando.
- 2) Empuje lentamente la palanca de mando en la dirección indicada por las flechas de avance del panel de mandos hasta que la máquina comience a moverse, y luego devuelva la palanca de mando a la posición central. Resultado: la máquina se moverá en sentido de avance y luego se detendrá.
- 3) Empuje lentamente la palanca de mando en la dirección indicada por las flechas de retroceso del panel de mandos hasta que la máquina comience a moverse, y luego devuelva la palanca de mando a la posición central. Resultado: la máquina se moverá en sentido de retroceso y luego se detendrá.



Aviso

Los frenos deben ser capaces de detener la máquina con cualquier pendiente.

6.12 Comprobación del desplazamiento

- 1) Pulse el botón de la función de elevación. El piloto respectivo se encenderá. Mantenga pulsado el botón de activación para elevar la plataforma hasta la altura especificada en la tabla siguiente. Resultado: se desplegarán los dispositivos antibaches.

Tabla 5 - Altura de despliegue de los dispositivos antibaches durante el desplazamiento

Modelo	Altura (m)
SS0407E	2
SS0507E	
SS0607E	2,43
AS0607	2,1
AS0607E	
AS0608	
AS0608E	
AS0808	
AS0808E	
AS0812	
AS0812E	
AS1012	
AS1012E	
AS1012	
AS1212E	
AS0612	
AS0612E	

AS0607W	1,23
AS0607WE	
AS1413	2,52
AS1413E	

- 2) Pulse el botón de selección de la función de desplazamiento. El piloto respectivo se encenderá.
- 3) Pulse el botón de activación de la palanca de mando y mueva lentamente la palanca hacia la posición de máxima velocidad. Resultado: la velocidad de desplazamiento de la plataforma no deberá superar los 0,8 km/h con la plataforma elevada. En los modelos SS0407E/SS0507E/SS0607E, la velocidad de desplazamiento de la plataforma no deberá superar los 0,5 km/h con la plataforma elevada. Si la velocidad de desplazamiento con la plataforma elevada supera los límites indicados, etiqüete de inmediato los mandos y deje de utilizar la máquina hasta que se realicen las reparaciones pertinentes.

6.13 Comprobación del sensor de inclinación



Realice esta prueba desde el suelo utilizando los mandos de la plataforma. No permanezca en la plataforma.

- 1) Baje completamente la plataforma.
- 2) Suba las ruedas de un lado de la máquina a dos bloques de 3,5 x 20 cm.
- 3) Eleve la plataforma hasta una altura especificada en la tabla siguiente. Resultado:

la plataforma se detendrá y sonará la alarma de inclinación con una frecuencia de 120 veces por minuto.

Tabla 6 - Altura límite de desplazamiento con inclinación

Modelo	Altura (m)
AS0607	1,7
AS0607E	
AS0607W	1,58
AS0607WE	
SS0407E	2
SS0507E	
AS0608	2,1
AS0608E	
AS0808	
AS0808E	
AS1012	
AS1012E	
AS1212	
AS1212E	
SS0607E	2,6
AS0812	
AS0812E	
AS0612	1,45
AS0612E	
AS1413	2,78
AS1413E	

- 4) Mueva lentamente la palanca de mando para maniobrar en sentido de avance y luego en sentido de retroceso. Resultado: la función de desplazamiento no deberá funcionar en ninguna dirección.
- 5) Baje la plataforma y baje la máquina de los bloques.

6.14 Comprobación de los dispositivos antibaches



los dispositivos antibaches deben desplegarse automáticamente al elevar la plataforma. Estos activan un limitador que permite conducir/maniobrar la máquina de forma continua. Si los dispositivos antibaches no se despliegan, suena una alarma y la máquina desactiva de inmediato todas las funciones de desplazamiento y maniobra.

- 1) Suba la plataforma. Resultado: los dispositivos antibaches se desplegarán al elevar la plataforma una determinada altura sobre el suelo (según se indica en la tabla siguiente).

Tabla 7 - Altura de despliegue de los dispositivos antibaches durante la elevación

Modelo	Altura (m)
SS0507E	2
SS0407E	
AS0607	1,3
AS0607E	
AS0607W	1,23
AS0607WE	
AS0612	1,25
AS0612E	
AS0608	1,9

AS0608E	
AS0808	
AS0808E	
AS1012	
AS1012E	
AS1212	
AS1212E	
AS0812	
AS0812E	
SS0607E	2,43
AS1413	2,52
AS1413E	

- 2) Presione un lado de los dispositivos antibaches y, a continuación, el otro lado. Resultado: los dispositivos antibaches no se moverán.
- 3) Baje la plataforma. Resultado: los dispositivos antibaches regresarán a la posición replegada.
- 4) Coloque unos bloques de madera o un material similar (de 3,5 x 20 cm) debajo de los dispositivos antibaches y eleve la plataforma. Resultado: la alarma sonará al elevar la plataforma una determinada altura sobre el suelo (según se indica en la tabla siguiente). La función de desplazamiento estará desactivada.

Tabla 8 – Altura de activación de alarma de antibaches no desplegados

Modelo	Altura (m)
SS0407E	2
SS0507E	
AS0612	1,45
AS0612E	
AS0607	1,5

AS0607E	
AS0607W	1,58
AS0607WE	
AS0608	2,1
AS0608E	
AS0808	
AS0808E	
AS1012	
AS1012E	
AS1212	
AS1212E	2,6
SS0607E	
AS0812	
AS0812E	2,78
AS1413	
AS1413E	

5) Baje la plataforma y retire los bloques.

Capítulo 7 Instrucciones de funcionamiento

Advertencia:

Está prohibido utilizar la máquina a menos que se estudien y apliquen las normas de manejo seguro de la misma.

- 1) Evite situaciones de peligro.
- 2) Realice siempre la inspección previa al manejo.
- 3) Inspeccione el puesto de mando.
- 4) Antes de utilizar la máquina, compruebe que todas sus funciones operan correctamente.
- 5) Utilice la máquina exclusivamente con el fin para el que fue diseñada.

7.1 Información general

- 1) Esta máquina es una plataforma elevadora móvil de personal eléctrica equipada con una plataforma de trabajo sobre un mecanismo elevador de tijera. La vibración producida por la máquina en funcionamiento no supone ningún riesgo para los operadores que se encuentran en la plataforma de trabajo. Esta máquina puede utilizarse para la elevación de personal y sus herramientas a una altura determinada, así como para subir a un puesto de trabajo situado por encima de la máquina o el equipo.
- 2) En este apartado se describen con detalle

todas las instrucciones de funcionamiento de todas las funciones. Es responsabilidad del operador seguir todas las normas e información de seguridad recogidas en este manual de funcionamiento y mantenimiento.

- 3) Está prohibido usar la máquina con un fin distinto del de elevar personas, equipos, herramientas y material hasta el puesto de mando elevado.
- 4) Solo debe permitirse utilizar esta máquina a personal debidamente formado y autorizado. Cada operador realizará la inspección previa al manejo, comprobará las funciones e inspeccionará el puesto de mando antes de utilizar la máquina.

7.2 Parada de emergencia

- 1) Presione el botón rojo de parada de emergencia de los mandos del suelo y de la plataforma para ponerlo en la posición de apagado y desactivar todas las funciones.
- 2) Para recuperar cualquiera de las funciones deberá pulsar el botón de parada de emergencia.

7.3 Descenso de emergencia

Tire hacia fuera del botón de control del descenso de emergencia.

7.4 Manejo con los mandos del suelo

- 1) Gire la llave del contacto a la posición de control desde el suelo.
- 2) Tire del botón de parada de emergencia de los mandos del suelo y de la plataforma para ponerlo en la posición de encendido.
- 3) Compruebe que de la batería está conectada antes de poner en marcha la máquina.

7.5 Posicionamiento de la plataforma

Manipule el botón de elevación y descenso de la plataforma guiándose por las marcas del panel de mandos. Las funciones de desplazamiento y maniobra no están disponibles en los mandos del suelo.

7.6 Manejo con los mandos de la plataforma

- 1) Gire la llave del contacto a la posición de control desde la plataforma.
- 2) Tire del botón de parada de emergencia de los mandos del suelo y de la plataforma para ponerlo en la posición de encendido.
- 3) Compruebe que de la batería está conectada antes de poner en marcha la máquina.

7.7 Posicionamiento de la plataforma

- 1) Pulse el botón de selección de la función de

elevación.

- 2) Pulse el botón de activación de la palanca de mando.
- 3) Mueva la palanca hacia delante para subir la plataforma y hacia atrás para bajarla.

7.8 Maniobra







- 1) Pulse el botón de selección de la función de desplazamiento.
- 2) Pulse el botón de activación de la palanca de mando.
- 3) Gire las ruedas en la dirección deseada mediante el conmutador basculante situado en la parte superior de la palanca de mando.

7.9 Desplazamiento

- 1) Pulse el botón de selección de la función de desplazamiento.
- 2) Pulse el botón de activación de la palanca de mando.
- 3) Para aumentar la velocidad, aleje lentamente la palanca de mando de su posición central. Para bajar la velocidad, acerque lentamente la palanca de mando a su posición central. Para detener la máquina, devuelva la palanca de mando a su posición central o suelte el botón de activación.
- 4) Utilice las flechas de dirección de los mandos de la plataforma y de la plataforma para identificar en qué dirección avanzará la máquina.
- 5) Si la plataforma está elevada, la velocidad de desplazamiento de la máquina se reducirá.

- 6) El nivel de carga de la batería afecta al rendimiento de la máquina.
- 7) La velocidad de desplazamiento y de funcionamiento de la máquina se reducirá cuando el indicador del nivel de carga de la batería parpadee.

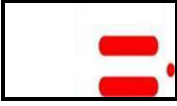
Tabla 9 - Nivel de carga de la batería mostrado en la pantalla LED

Pantalla de la plataforma	Porcentaje de carga (%)	Descripción
	90-100	Carga completa
	70	Porcentaje de carga residual de la batería
	50	Porcentaje de carga residual de la batería
	30	Porcentaje de carga residual de la batería
	20	Es preciso cargar la batería
	10	Nivel de carga muy bajo

7.10 Selección de la velocidad de desplazamiento

Los mandos de desplazamiento pueden funcionar en dos modos distintos de velocidad. Si la luz del botón de selección de la velocidad de desplazamiento está encendida, el modo de velocidad de desplazamiento lento está activado. Si la luz del botón de selección de la velocidad de desplazamiento está apagada, el modo de velocidad de desplazamiento rápido está activado. Para seleccionar la velocidad de desplazamiento deseada, pulse el botón de selección de la velocidad de desplazamiento.

7.11 Manejo desde el suelo con los mandos

- 1) Mantenga una distancia segura entre el operador, la máquina y cualquier objeto fijo.
- 2) Tenga en cuenta la dirección en la que se desplazará la máquina cuando utilice los mandos del suelo.
- 3) Consulte el nivel de carga de la batería en la pantalla LED.



Si el nivel de carga es muy bajo ($\leq 10\%$), la máquina cambia de forma automática al modo de velocidad lenta.

7.12 Cómo utilizar el brazo de seguridad

- 1) Eleve la plataforma una determinada altura sobre el suelo (consulte la altura de elevación en la tabla siguiente).

Modelo	Altura (m)	
SS0407E	2,4	
SS0507E		
AS0607		
AS0607E		
AS0612	2,5	
AS0612E		
SS0607E	2,77	
AS0607W		
AS0607WE		
AS0608	3,2	
AS0608E		
AS0808		
AS0808E		
AS0812		
AS0812E		
AS1012		
AS1012E		
AS1212		4
AS1212E		
AS1413		
AS1413E		

- 2) Eleve el brazo de seguridad, muévalo hacia el centro del tubo transversal de la tijera y gírelo hacia arriba hasta que quede en posición vertical.
- 3) Baje la plataforma hasta que el brazo de seguridad toque completamente el tubo del eje. Al bajar la plataforma, manténgala alejada de las piezas móviles.



No transporte ningún peso por la plataforma mientras se esté usando el brazo de seguridad. No utilice el brazo de seguridad con la plataforma desocupada durante un tiempo prolongado (8 horas).

7.13 Cómo plegar las barandillas

El sistema de barandillas de las plataformas SS0407E/SS0507E/ SS0607E/ AS0607/ AS0607E/ AS0607W/AS0607WE/ AS0608/AS0608E/AS0808/AS0808E consta de una sección de barandillas plegables para la cubierta de extensión y de otra sección para la superficie principal de la plataforma.

- 1) Baje completamente la plataforma y bloquéela en la posición extendida.
- 2) Extraiga los mandos de la plataforma.
- 3) Retire el asiento en forma de M fijado entre las barandillas de la plataforma principal y la extensión de la plataforma de dentro de esta y colóquelo sobre la plataforma.
- 4) Retire los dos pernos de sujeción delanteros de la extensión de la plataforma del interior de la plataforma.
- 5) Pliegue hacia dentro el conjunto de barandillas delanteras de la extensión de la plataforma. Mantenga las manos alejadas de los puntos en los que puedan producirse aplastamientos. Al mismo tiempo, procure

- que las barandillas de izquierda y derecha de la extensión de la plataforma no vuelquen.
- 6) Vuelva a colocar los dos pernos de sujeción retirados en las barandillas de cada lado.
 - 7) Pliegue hacia dentro el conjunto de barandillas izquierdas de la extensión de la plataforma. Mantenga las manos alejadas de los puntos en los que puedan producirse aplastamientos. Al mismo tiempo, procure que las barandillas derechas de la extensión de la plataforma no vuelquen.
 - 8) Pliegue hacia dentro el conjunto de barandillas derechas de la extensión de la plataforma. Mantenga las manos alejadas de los puntos en los que puedan producirse aplastamientos.
 - 9) Retire los dos pernos de sujeción situados en la parte superior de la puerta.
 - 10) Pliegue las barandillas de la puerta sobre la escalera o en el suelo. Mantenga las manos alejadas de los puntos en los que puedan producirse aplastamientos. Al mismo tiempo, procure que las barandillas de la extensión de la plataforma no vuelquen.
 - 11) Pliegue las barandillas izquierdas de la plataforma principal sobre la escalera o en el suelo. Mantenga las manos alejadas de los puntos en los que puedan producirse aplastamientos. Al mismo tiempo, procure que las barandillas derechas de la plataforma principal no vuelquen.
 - 12) Pliegue las barandillas derechas de la plataforma principal sobre la escalera o en el suelo. Mantenga las manos alejadas de los puntos en los que puedan producirse aplastamientos.
 - 13) Vuelva a colocar los dos pernos de sujeción retirados en las barandillas de cada lado. El sistema de barandillas de las plataformas AS0612/AS0612E/AS0812/AS0812E/AS1012/AS1012E/AS1212/AS1212E/AS1413/AS1413E consta de una sección de barandillas plegables para la cubierta de extensión y de otra sección para la superficie principal de la plataforma.
 - 1) Baje completamente la plataforma y bloquéela en la posición extendida.
 - 2) Extraiga los mandos de la plataforma.
 - 3) Retire el asiento en forma de M fijado entre las barandillas de la plataforma principal y la extensión de la plataforma de dentro de esta y colóquelo sobre la plataforma.
 - 4) Retire los dos pernos de sujeción delanteros de la extensión de la plataforma del interior de la plataforma.
 - 5) Pliegue hacia dentro el conjunto de barandillas delanteras de la extensión de la plataforma. Mantenga las manos alejadas de los puntos en los que puedan producirse aplastamientos. Al mismo tiempo, procure que las barandillas de izquierda y derecha de la extensión de la plataforma no vuelquen.
 - 6) Vuelva a colocar los dos pernos de sujeción retirados en las barandillas de cada lado.
 - 7) Pliegue hacia dentro el conjunto de barandillas izquierdas de la extensión de la plataforma. Mantenga las manos alejadas de los puntos en los que puedan producirse aplastamientos. Al mismo tiempo, procure que las barandillas derechas de la extensión

de la plataforma no vuelquen.

- 8) Pliegue hacia dentro el conjunto de barandillas derechas de la extensión de la plataforma. Mantenga las manos alejadas de los puntos en los que puedan producirse aplastamientos.
- 9) Retire los dos pernos de sujeción situados en la parte superior de la puerta.
- 10) Pliegue las barandillas de la puerta sobre la escalera o en el suelo. Mantenga las manos alejadas de los puntos en los que puedan producirse aplastamientos. Al mismo tiempo, procure que las barandillas de izquierda y derecha de la extensión de la plataforma no vuelquen.
- 11) Gire la puerta semigiratoria hasta que las barandillas izquierdas y derechas se puedan plegar sin esfuerzo sobre la escalera o el suelo. Mantenga las manos alejadas de los puntos en los que puedan producirse aplastamientos. Al mismo tiempo, procure que las barandillas de la plataforma principal no vuelquen.
- 12) Vuelva a colocar los dos pernos de sujeción retirados en las barandillas de cada lado.

7.14 Cómo desplegar las barandillas

Para desplegar las barandillas, siga las instrucciones del apartado «Cómo plegar las barandillas» en orden inverso.

7.15 Cómo desplegar y replegar la extensión de la plataforma

- 1) Pise el pedal de posicionamiento de la extensión de la plataforma.
- 2) Empuje la barandilla de la extensión para desplegar la plataforma hasta la posición deseada.



Al desplegar la plataforma, no permanezca en la extensión de esta.

7.16 Códigos de error



Aviso

Quando se activa un código de error, este parpadea una vez por segundo en los monitores de la UCE y de la UCP.

Tabla 10 - Códigos de error

Pantalla	Descripción	Respuesta
01	Error de inicialización del sistema	Detiene todas las acciones
02	Error de comunicación del sistema	Detiene todas las acciones
03	Código de máquina no definido durante el primer uso	Detiene todas las acciones
04	El código definido no es válido	Detiene todas las acciones
06	Se pide confirmación de lanzamiento correcto de parámetro remoto	Solo muestra la alarma en pantalla
07	Alarma de bloqueo secundario	Desactiva las operaciones de elevación y desplazamiento
08	Se pide confirmación de lanzamiento correcto de datos de calibración de pesos	Solo muestra la alarma en pantalla
09	Configuración incorrecta de función	Detiene todas las operaciones
12	Error de apertura en el botón de elevación o descenso del chasis durante el arranque	Detiene todos los mandos del chasis
18	Error en el dispositivo antibaches	Detiene las operaciones de elevación y desplazamiento
27	Fallo de la válvula solenoide proporcional	Detiene las operaciones de elevación y desplazamiento
31	Error del sensor de presión	Detiene las operaciones de elevación y desplazamiento
32	Error del sensor de ángulo	Detiene las operaciones de elevación y desplazamiento
33	Error de calibración de datos en el modo de carga ligera 1412	No hay elevación
35	Error en datos de calibración	Solo muestra la alarma en pantalla
36	Alarma de nivel de carga de batería bajo	La velocidad se reduce a velocidad de desplazamiento después de elevarse la plataforma
38	Error de función de sobrecarga activada tras calibración de pesos no finalizada	No hay elevación
39	El indicador de la batería detecta un nivel de carga bajo.	Solo muestra la alarma en pantalla
40	Alarma de funcionamiento simultáneo fallido de UCE y GPS	No hay elevación ni desplazamiento

41	Estado de vehículo bloqueado habilitado en la plataforma (solo aplicable a la UCE con la función de GPS)	No hay elevación
42	Error de pulsación del botón de giro a la izquierda de la plataforma durante el arranque	Solo muestra la alarma en pantalla
43	Error de pulsación del botón de giro a la derecha de la plataforma durante el arranque	Solo muestra la alarma en pantalla
46	Error de pulsación del botón de activación de la palanca de mando de la plataforma durante el arranque	Detiene los mandos de la plataforma
47	Error «La palanca de mando de la plataforma no está en posición central» durante el arranque	La velocidad baja hasta la velocidad de elevación
52	Error en la bobina de avance	Detiene las operaciones de elevación y desplazamiento
53	Error en la bobina de retroceso	Detiene las operaciones de elevación y desplazamiento
54	Error en la bobina de elevación	Detiene las operaciones de elevación y desplazamiento
55	Error en la bobina de descenso	Detiene las operaciones de elevación y desplazamiento
56	Error en la bobina de giro a la derecha	Detiene las operaciones de elevación y desplazamiento
57	Error en la bobina de giro a la izquierda	Detiene las operaciones de elevación y desplazamiento
58	Error en la bobina de freno (esta función está protegida temporalmente ya que la bobina de freno es opcional)	Detiene las operaciones de elevación y desplazamiento
60	Error en el controlador del motor	Detiene las operaciones de elevación y desplazamiento (solo plataforma triple)
61	Error del sensor de corriente del controlador del motor de accionamiento eléctrico (calentamiento excesivo del motor de desplazamiento o del motor de elevación)	Solo muestra la alarma en pantalla
62	Error por daños en el hardware del controlador del motor	Solo muestra la alarma en pantalla
63	Error de salida del controlador del motor	Solo muestra la alarma en pantalla
64	Error en controlador SRO del motor	Solo muestra la alarma en pantalla
65	Error en la válvula reguladora del controlador del motor	Solo muestra la alarma en pantalla
66	Error de la marcha atrás de emergencia del controlador del motor	Solo muestra la alarma en pantalla
67	Error en controlador HPD del motor	Solo muestra la alarma en pantalla
68	Alarma de tensión baja	Detiene todas las acciones
69	Corriente neutra elevada (el controlador del motor detecta corriente en el motor pero no hay corriente)	Detiene las operaciones de elevación y desplazamiento
70	La información de la dirección está fuera del rango (esta información incluye una tensión inadecuada)	Detiene las operaciones de elevación y desplazamiento
71	Error en el contactor principal del controlador del motor	Detiene las operaciones de elevación y desplazamiento
72	Error de sobretensión del controlador del motor	Solo muestra la alarma en pantalla

73	Error de reducción del calor en el controlador del motor	Solo muestra la alarma en pantalla
74	Error en el motor del controlador del motor	Solo muestra la alarma en pantalla
75	Error en el motor de bomba del controlador del motor	Solo muestra la alarma en pantalla
76	Error en el motor de tracción izquierdo del controlador del motor	Detiene las operaciones de elevación y desplazamiento
77	Error en el motor de tracción derecho del controlador del motor	Triplat impide las operaciones de elevación y desplazamiento CombiACX solo muestra alarmas
78	Error de cortocircuito en el motor de bomba	Triplat solo muestra alarmas; CombiACX impide las operaciones de elevación y desplazamiento
79	Error de cortocircuito en el motor de tracción izquierdo	Detiene las operaciones de elevación y desplazamiento
80	Alarma por exceder el 80 % de la carga	Solo se emite la alarma
81	Error de cortocircuito en el motor de tracción derecho	Detiene las operaciones de elevación y desplazamiento
82	Error en la bobina del freno izquierdo	Detiene las operaciones de elevación y desplazamiento
83	Error en la bobina del freno derecho	Detiene las operaciones de elevación y desplazamiento
84	Error de cortocircuito en el controlador del motor	Detiene las operaciones de elevación y desplazamiento
85	Error en el interruptor de liberación del freno	Solo se emite la alarma
86	Error de liberación del freno no abierto	Solo se emite la alarma
87	Fallo de aplicación del freno	Solo se emite la alarma
89	Error de protección del motor abierta	Detiene las operaciones de elevación y desplazamiento
90	Alarma por exceder el 90% de la carga	Solo se emite la alarma
91	Cortocircuito en la protección izquierda del motor de desplazamiento	Detiene las operaciones de elevación y desplazamiento
92	Cortocircuito en la protección derecha del motor de desplazamiento	Detiene las operaciones de elevación y desplazamiento
99	Alarma por exceder el 99% de la carga	Solo se emite la alarma
0L	Alarma de sobrecarga de la plataforma	Detiene todas las acciones
LL	Error «La máquina supera el límite de seguridad al inclinarse»	Detiene las operaciones de elevación y desplazamiento

Tabla 11 - Guía de resolución de problemas

Pantalla	Descripción
01	Error de inicialización del sistema: puede haber un fallo en la UCE. En tal caso, sustitúyala.
02	Error de comunicación del sistema: revise el cable de comunicación y las demás conexiones de cables. Si el problema persiste, sustituya la UCP o la UCE.

Pantalla	Descripción
03	Error de ajuste de opción no válido: corrija el ajuste de las opciones relevantes de la máquina.
04	El código de máquina seleccionado está fuera del rango de la aplicación. Vuelva a seleccionarlo en función del modelo.
06	Se pide confirmación de lanzamiento correcto de parámetro: reinicie el parámetro.
07	Averigüe si la plataforma de GPS está lanzando un comando de bloqueo del vehículo
08	Se pide confirmación de lanzamiento correcto de datos de calibración: reinicie la calibración.
09	Es posible que el bit de función no esté configurado
12	Error de apertura en el botón de elevación o descenso del chasis durante el arranque: revise el cableado del conmutador y compruebe que el conmutador no está atascado.
18	Error en el dispositivo antibaches: compruebe que el dispositivo antibaches está inicializado. Revise el limitador, el limitador de descenso y el cableado del dispositivo antibaches.
27	Compruebe que la válvula proporcional está conectada correctamente
31	Error del sensor de presión: revise el cableado del sensor y el sensor. Compruebe que el exceso de carga es correcto. Seleccione la opción de detección para la máquina.
32	Error del sensor de ángulo: revise el cableado del sensor y el sensor. Compruebe que el exceso de carga es correcto. Seleccione la opción de detección para la máquina.
33	Error por calibración incorrecta de datos de la función de sobrepeso en modo de carga ligera 1412: ejecute de nuevo la calibración de pesos.
35	Compruebe si el proceso de calibración está invertido
36	Compruebe si la tensión del vehículo es demasiado baja y es necesario cargarlo
38	Error por calibración incorrecta de la función de sobrepeso: ejecute de nuevo la calibración de pesos.
39	Nivel de carga de la batería demasiado bajo: compruebe el nivel de la batería y añada electrolito si el nivel de líquido es demasiado bajo. Compruebe que el indicador de nivel de la batería está bien instalado.
40	Error de reconexión con GPS: compruebe el estado de la conexión con el GPS.
41	Desactivar la función de bloqueo en la plataforma (solo aplicable a la UCE con función de GPS)
42	Error de pulsación del botón de giro a la izquierda de la plataforma durante el arranque: compruebe que los botones de la palanca no están pulsados. De no ser así, sustituya la palanca o la UCP.
43	Error de pulsación del botón de giro a la derecha de la plataforma durante el arranque: compruebe que los botones de la palanca no están pulsados. De no ser así, sustituya la palanca o la UCP.
46	Error de pulsación del botón de activación de la palanca de mando de la plataforma durante el arranque: compruebe que el botón de activación de la palanca no está pulsado. De no ser así, sustituya la palanca o la UCP.
47	Error «La palanca de mando de la plataforma no está en posición central» durante el arranque: compruebe que la palanca está colocada en el centro. Revise el ajuste del parámetro de posición central. Si el valor del parámetro es correcto, sustituya la palanca o la UCP.
52	Error en la bobina de avance: revise las conexiones de la bobina y confirme que son correctas. Si es así, compruebe si la bobina de la tijera está en cortocircuito o desconectada.
53	Error en la bobina de retroceso: revise las conexiones de la bobina y confirme que son correctas. Si es así, compruebe si la bobina de la tijera está en cortocircuito o desconectada.
54	Error en la bobina de elevación: revise las conexiones de la bobina y confirme que son correctas. Si es así, compruebe si la bobina de la tijera está en cortocircuito o desconectada.
55	Error en la bobina de descenso: revise las conexiones de la bobina y confirme que son correctas. Si es así, compruebe si la bobina de la tijera está en cortocircuito o desconectada.

Pantalla	Descripción
56	Error en la bobina de giro a la derecha: revise las conexiones de la bobina y confirme que son correctas. Si es así, compruebe si la bobina de la tijera está en cortocircuito o desconectada.
57	Error en la bobina de giro a la izquierda: revise las conexiones de la bobina y confirme que son correctas. Si es así, compruebe si la bobina de la tijera está en cortocircuito o desconectada.
58	Error en la bobina de freno: revise las conexiones de la bobina y confirme que son correctas. Si es así, compruebe si la bobina de la tijera está en cortocircuito o desconectada.
60	Compruebe el controlador del motor.
61	Deje enfriar la máquina y revise el cableado. Si está en buen estado, sustituya el controlador del motor.
62	Reinicie la máquina. Si el fallo persiste, busque la causa principal. Si el fallo persiste, sustituya el controlador del motor.
63	Revise el cableado y después reinicie el controlador. Sustituya el controlador del motor en caso necesario.
64	Compruebe si el parámetro «tiempo de retardo» del motor tiene un valor muy bajo y confirme que el parámetro es correcto.
65	Revise el cableado y asegúrese de que se ha seleccionado el tipo de válvula reguladora correcta en el controlador del motor.
66	Compruebe que el parámetro de control de retroceso de emergencia está ajustado en «apagado» en el controlador del motor.
67	Es posible que el tiempo de retardo del motor sea demasiado breve. Confirme que este parámetro sea correcto en los demás controladores.
68	Error de tensión baja: revise la tensión de la batería y cárguela si es necesario. Revise la conexión entre batería e interruptor. Refuerce la conexión o límpiela. Compruebe que la tensión de la UCP y la UCE es normal.
69	El controlador del motor detecta corriente en el motor, pero no hay corriente. La máquina cree que el freno está activado.
70	Ajuste el controlador ZAPI y/o compruebe que la tensión de control no se ve alterada por cables sueltos.
71	Revise el cableado del contactor principal, sustituya el contactor si es necesario o el controlador del motor.
72	Compruebe la tensión de la batería y que la batería se carga. Si el fallo persiste, sustituya el controlador del motor.
73	Deje enfriar la máquina y reiniciela o sustituya el controlador del motor.
74	Revise el cableado del motor o sustituya el controlador del motor.
75	Revise el cableado del motor de bomba, reinicie la máquina o sustituya el controlador del motor.
76	Revise el cableado del motor de tracción izquierdo, reinicie la máquina o sustituya el controlador del motor.
77	Revise el cableado del motor, reinicie la máquina o sustituya el controlador del motor.
78	Revise el cableado del motor de bomba, reinicie la máquina o sustituya el controlador del motor.
79	Revise la conexión del motor y asegúrese de que es firme. Compruebe que no haya cortocircuitos en el motor.
80	Alarma por exceder el 80 % de la carga: la carga de la plataforma se aproxima a su límite y se recomienda no aumentarla.
81	Revise la conexión del motor y asegúrese de que es firme. Compruebe que no haya cortocircuitos en el motor.
82	Revise la conexión del terminal de la bobina y asegúrese de que es firme. Compruebe que la bobina está debidamente conectada.

Pantalla	Descripción
83	Revise la conexión del terminal de la bobina y asegúrese de que es firme. Compruebe que la bobina está debidamente conectada.
85	Compruebe que las conexiones del freno sean correctas.
86	Compruebe que las conexiones del freno sean correctas.
87	Compruebe que las conexiones del freno sean correctas.
89	Compruebe el estado de las conexiones del circuito del motor.
90	Alarma por exceder el 90% de la carga: la carga de la plataforma se aproxima a su límite y se recomienda no aumentarla.
91	Compruebe si hay un cortocircuito en el motor de desplazamiento izquierdo
92	Compruebe si hay un cortocircuito en el motor de desplazamiento derecho
99	Alarma por exceder el 99% de la carga: la carga de la plataforma ha alcanzado su límite y no debe aumentarse.
0L	Alarma de sobrecarga de la plataforma: retire de inmediato el exceso de carga.
LL	Error «La máquina supera el límite de seguridad al inclinarse»: si la máquina está inclinada, tome medidas para volver a nivelarla. Si la máquina está nivelada, revise el sensor de inclinación y su cableado.

Historial de estados de error

- 1) Los mandos muestran los últimos 10 códigos de alarma. Pulse el botón de giro a la derecha de la palanca de mando y manténgalo pulsado 10 segundos (no pulse el botón de activación de la palanca) para abrir el historial de estados de error.
- 2) Pulse el botón de giro a la izquierda para retroceder en los códigos de error hasta llegar al más antiguo. Pulse el botón de giro a la derecha para ver los códigos de error en el orden inverso hasta llegar al más reciente. Para ver los códigos de error, consulte la tabla de arriba.
- 3) Pulse el botón de activación de la palanca de mando para volver al estado de funcionamiento normal.

Esta página se deja en blanco intencionadamente

Capítulo 8 Instrucciones de transporte y elevación

Advertencia

Siga estas instrucciones.

- Al elevar la máquina con una grúa, compruebe que esta dispone de la capacidad y los aparejos necesarios para soportar el peso de la máquina.
- Las operaciones de carga y descarga de la máquina en un camión para su transporte deberán encomendarse exclusivamente a personal cualificado.
- El vehículo de transporte deberá estar aparcado en una superficie firme y nivelada.
- Antes de cargar la máquina, calce las ruedas del vehículo de transporte para impedir que se desplace.
- Asegúrese de que la capacidad del vehículo, las superficies de carga y las cadenas o correas sean capaces de soportar el peso de la máquina. Consulte el peso bruto de la máquina en la placa de características.
- Asegúrese de situar la máquina sobre una superficie nivelada y llana y de calzar las ruedas antes de soltar los frenos.
- No conduzca la máquina por pendientes que excedan los valores nominales de pendiente ascendente, pendiente descendente o inclinación lateral. Para conducir en pendientes, consulte el capítulo 7, «Instrucciones de funcionamiento». Si la

pendiente de la superficie de carga del vehículo de transporte supera la pendiente nominal de desplazamiento de la máquina, esta debe cargarse y descargarse utilizando un cabrestante, según se describe en las instrucciones de liberación de los frenos.

8.1 Liberación de los frenos

Riesgo de colisión

No asegurar la máquina antes de liberar los frenos puede provocar lesiones graves o incluso la muerte.

1. Compruebe que la máquina se encuentra sobre una superficie estable y nivelada y que está asegurada.
2. Calce las ruedas.
3. Libere los frenos.

Operación de liberación de los frenos (para modelos eléctricos)

- 1) Calce las ruedas para impedir que la máquina se mueva.
- 2) Compruebe que el cabrestante esté bien sujeto a las argollas de fijación del chasis y que no haya obstáculos en el recorrido.
- 3) Pulse el botón para liberar el freno si la tensión del sistema supera los 10 V.

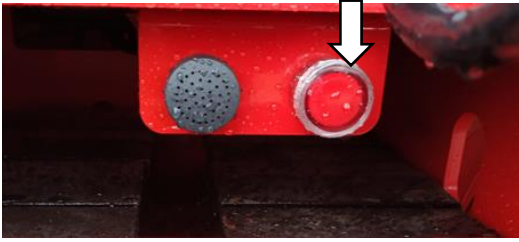

4) Si la tensión del sistema se encuentra por debajo de 10 V, realice las operaciones indicadas a continuación.

① Desatornille la cubierta del extremo del motor.



② Atornille la tuerca M6 en el perno M6*25 (vea la figura 2).



③ Atornille el perno M6*25 en los orificios del disco de freno (vea la figura 3).



④ Gire la tuerca en sentido antihorario con una llave. Cuando la separación del freno es superior a 0,08 mm, el freno queda liberado.



⑤ Repita el procedimiento anterior en el motor de accionamiento opuesto. Una vez liberados los frenos de ambos motores de accionamiento, la máquina se puede mover manualmente.

⑥ Después de mover la máquina, vuelva a instalar los motores de accionamiento en sus condiciones originales.

Operación de liberación de los frenos (para modelos hidráulicos)

- 1) Calce las ruedas para impedir que la máquina se mueva.
- 2) Compruebe que todos los dispositivos de elevación estén bien sujetos en los puntos de anclaje/elevación indicados en el chasis y que no haya obstáculos en el recorrido.
- 3) Pulse el botón negro de liberación del freno para abrir la válvula del freno.

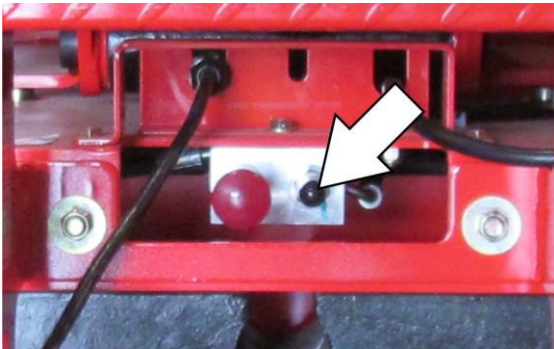

- 4) Tire del botón rojo de la bomba manual de liberación del freno.

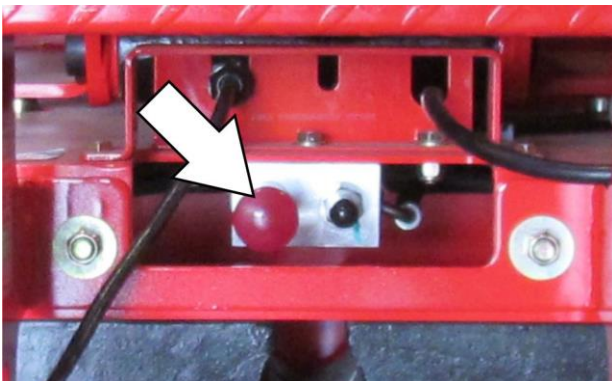

8.2 Seguridad durante el transporte

- 1) Calce las ruedas antes de preparar la máquina para su transporte.
- 2) Repliegue y sujete la extensión de la plataforma.
- 3) Gire la llave del contacto a la posición de apagado y extráigala antes de transportar la máquina. Desconecte y extraiga el panel de mandos de la plataforma. Guárdelo en un lugar seguro antes de transportar la máquina.
- 4) Compruebe que las ruedas delanteras y traseras están calzadas y revise toda la máquina por si hubiera elementos sueltos o mal sujetos.
- 5) Sujete la máquina a la superficie de transporte mediante las argollas de anclaje del chasis.

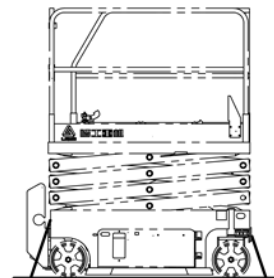

- 6) Utilice al menos cuatro cadenas o correas.

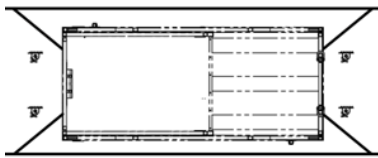

- 7) Asegúrese de utilizar cadenas o correas que soporten la carga.
- 8) Sujete las barandillas replegadas (si las hubiera) con una correa antes de transportar la máquina.

⚠ Advertencia

Siga las instrucciones siguientes.

- La sujeción y la elevación de la máquina deben encomendarse exclusivamente a personal cualificado en operaciones de carga y transporte de equipos pesados.



Tabla 12 - Centro de gravedad

Modelo	Eje X (mm)	Eje Y (mm)
SS0407E	553	521

SS0507E	566,195	504,954
SS0607E	835,1	579,4
AS0607W	769,2	487,5
AS0607WE		
AS0607	546,3	478,8
AS0607E		
AS0608	823	615,6
AS0608E		
AS0808	860,2	645,6
AS0808E		
AS0612	1291,89	597
AS0612E		
AS0812	847,76	606,13
AS0812E		
AS1012	991,5	645
AS1012E		
AS1212	1202	683,15
AS1212E		
AS1413	1090,5	853
AS1413E		

- La operación de carga y descarga de la máquina con un montacargas de horquilla deberán realizarla exclusivamente operadores especializados en el manejo de montacargas de horquilla.
- Asegúrese de que la capacidad de la grúa, las superficies de carga y las correas o cadenas de la grúa sean capaces de soportar el peso de la máquina. Consulte el número de serie de la máquina en la placa de características de la misma.

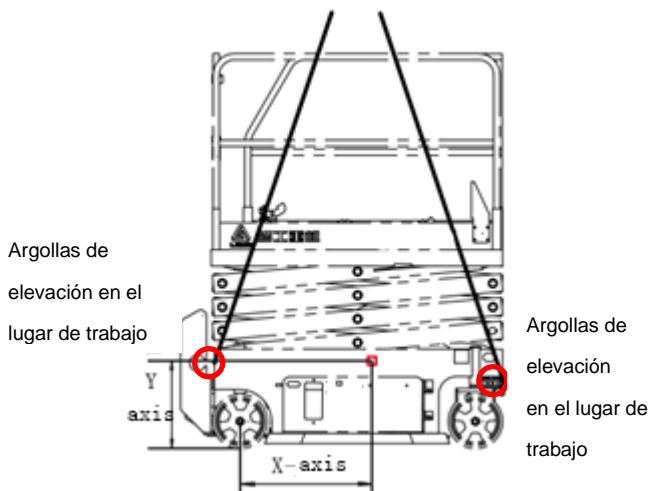
8.3 Carga de la máquina con un montacargas de horquilla

- 1) Asegúrese de sujetar la extensión de la plataforma, los mandos y las bandejas del

chasis. Retire todos los elementos sueltos de la máquina.

- 2) Baje completamente la plataforma. La plataforma debe permanecer plegada durante el proceso de transporte.
- 3) Utilice los receptáculos para montacargas de horquilla ubicados a ambos lados de la escalera.

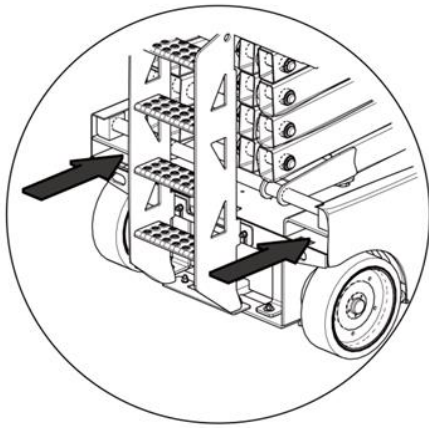

- 4) Coloque la horquilla del montacargas en posición con los receptáculos.
- 5) Desplace el montacargas hacia delante de modo que introduzca completamente la horquilla en los receptáculos.
- 6) Eleve la máquina no más de 15 cm y, a continuación, bascule la horquilla levemente hacia atrás para mantener estable la máquina.
- 7) Mantenga la máquina nivelada cuando baje la horquilla.



La elevación de la máquina lateralmente

puede provocar daños en los componentes.

8.4 Instrucciones de elevación

- 1) Baje completamente la plataforma. Asegúrese de sujetar la extensión de la plataforma, los mandos y las bandejas del chasis. Retire todos los elementos sueltos de la máquina.



Utilice el centro de gravedad de la máquina mostrado en la pegatina respectiva.

- 2) Enganche el cordaje solo a las argollas de elevación de la máquina indicadas.
- 3) Hay dos orificios largos en el panel frontal de la máquina y dos en la placa del extremo posterior para su uso en la elevación de la máquina.
- 4) Ajuste el cordaje para evitar dañar la máquina y mantenerla nivelada.

8.5 Estacionamiento y almacenamiento

Siga estas instrucciones de estacionamiento y almacenamiento:

- 1) Conduzca la máquina hasta una zona protegida y bien ventilada.
- 2) Asegúrese de bajar completamente la plataforma.
- 3) Ponga el botón de parada de emergencia en la posición de apagado.
- 4) Si es necesario, cubra el panel de mandos y las señales de seguridad para protegerlos de posibles condiciones ambientales adversas.
- 5) Si la máquina va a permanecer estacionada durante mucho tiempo, tape las ruedas de ambos lados con una tabla de bloqueo.
- 6) Gire el conmutador selector de alimentación a la posición de apagado y extraiga la llave del contacto para evitar el encendido y uso no autorizados de la máquina.
- 7) Si se dispone del sistema antirrobo opcional, se pueden tapar y bloquear el puesto de mando y la caja de mandos del suelo para evitar su manipulación.

Capítulo 9 Pegatinas y etiquetas de advertencia

SS0407E/SS0507E/SS0607E

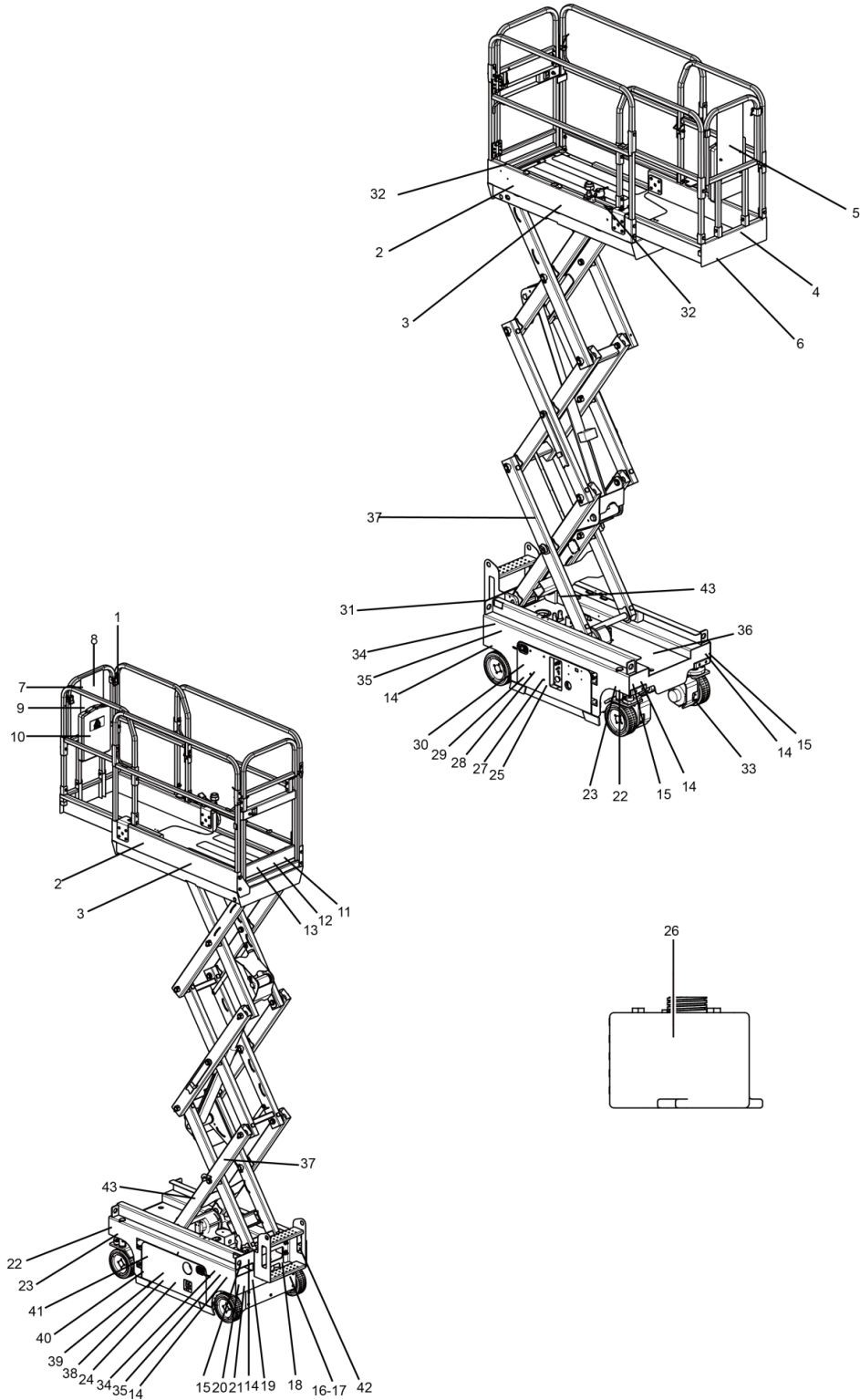

SS0407E/SS0507E/SS0607E Lista de etiquetas

Código	Nombre	Código	Nombre
1	Prohibición de conexión en caliente	23	Dirección de avance
2	Logotipo corporativo	24	Peligro de electrocución
3	Identificación del modelo	25	Aviso de perforación de la piel
4	Línea de advertencia	26	Señal de aceite
5	Logotipo corporativo	27	Cierre la bandeja del chasis
6	IPAF	28	Símbolo CE
7	Flecha direccional	29	Descripción de la advertencia
8	Prohibición	30	Aviso de mantenimiento
9	Baje la plataforma	31	Marca de sujeción de piezas transportadas
10	Instrucciones	32	Argolla para cables de seguridad
11	Fuerza manual máxima	33	No pulverizar agua
12	Fuerza manual máxima	34	Peligro de electrocución
13	Advertencia de seguridad de la plataforma	35	Riesgo de aplastamiento
14	Enganche para transporte	36	Riesgo de volcado
15	Posición elevada	37	Manténgase alejado de la máquina
16	Placa de características de la máquina	38	Desconecte la alimentación
17	Placa de características de la máquina	39	Uso de la batería como contrapeso
18	Cargue la batería	40	Riesgo de explosión y quemaduras
19	Descenso de emergencia	41	Indicación de peligro
20	Seguridad al liberar el freno	42	Posición de la horquilla de la carretilla
21	Peligro de electrocución	43	Brazo de seguridad de la horquilla
22	Carga de las ruedas		

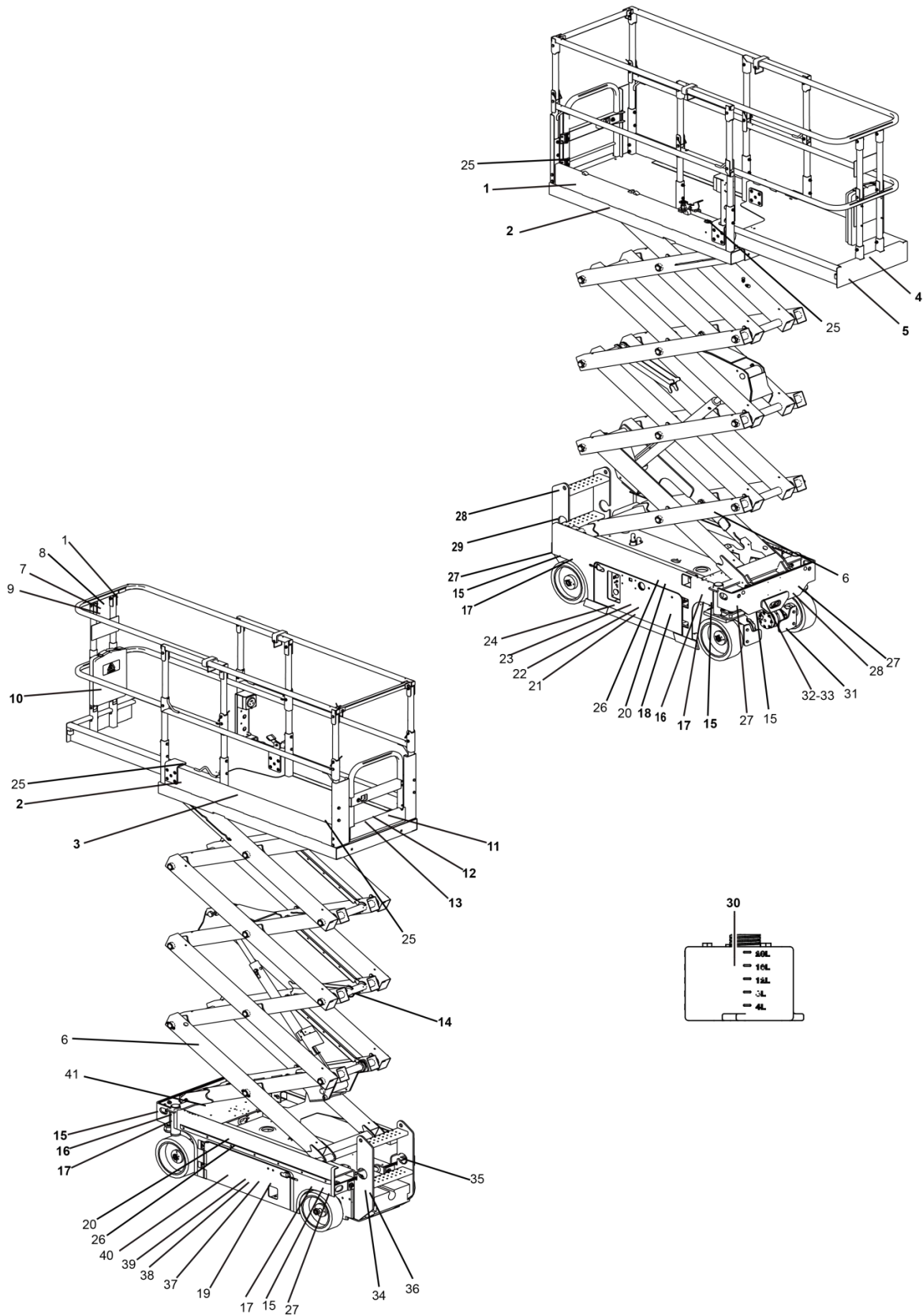

AS0607E/AS0607WE Lista de etiquetas

Código	Nombre	Código	Nombre
1	Prohibición de conexión en caliente	22	Cierre la bandeja del chasis
2	Logotipo corporativo	23	Aviso de mantenimiento
3	Identificación del modelo	24	Símbolo CE
4	Línea de advertencia	25	Argolla para cables de seguridad
5	IPAF	26	Riesgo de aplastamiento
6	Manténgase alejado de la máquina	27	Posición elevada
7	Prohibición	28	Marca de sujeción de piezas transportadas
8	Baje la plataforma	29	Seguridad al liberar el freno
9	Flecha direccional	30	Señal de aceite
10	Instrucciones	31	No pulverizar agua
11	Fuerza manual máxima	32	Placa de características de la máquina
12	Fuerza manual máxima	33	Placa de características de la máquina
13	Advertencia de seguridad de la plataforma	34	Señal de electrocución
14	Brazo de seguridad de la horquilla	35	Posición de la horquilla de la carretilla
15	Enganche para transporte	36	Cargue la batería
16	Dirección de avance	37	Indicación de peligro
17	Carga de las ruedas	38	Descripción de la advertencia
18	Descenso de emergencia	39	Riesgo de explosión y quemaduras
19	Peligro de electrocución	40	Uso de la batería como contrapeso
20	Peligro de electrocución	41	Riesgo de volcado
21	Aviso de perforación de la piel		

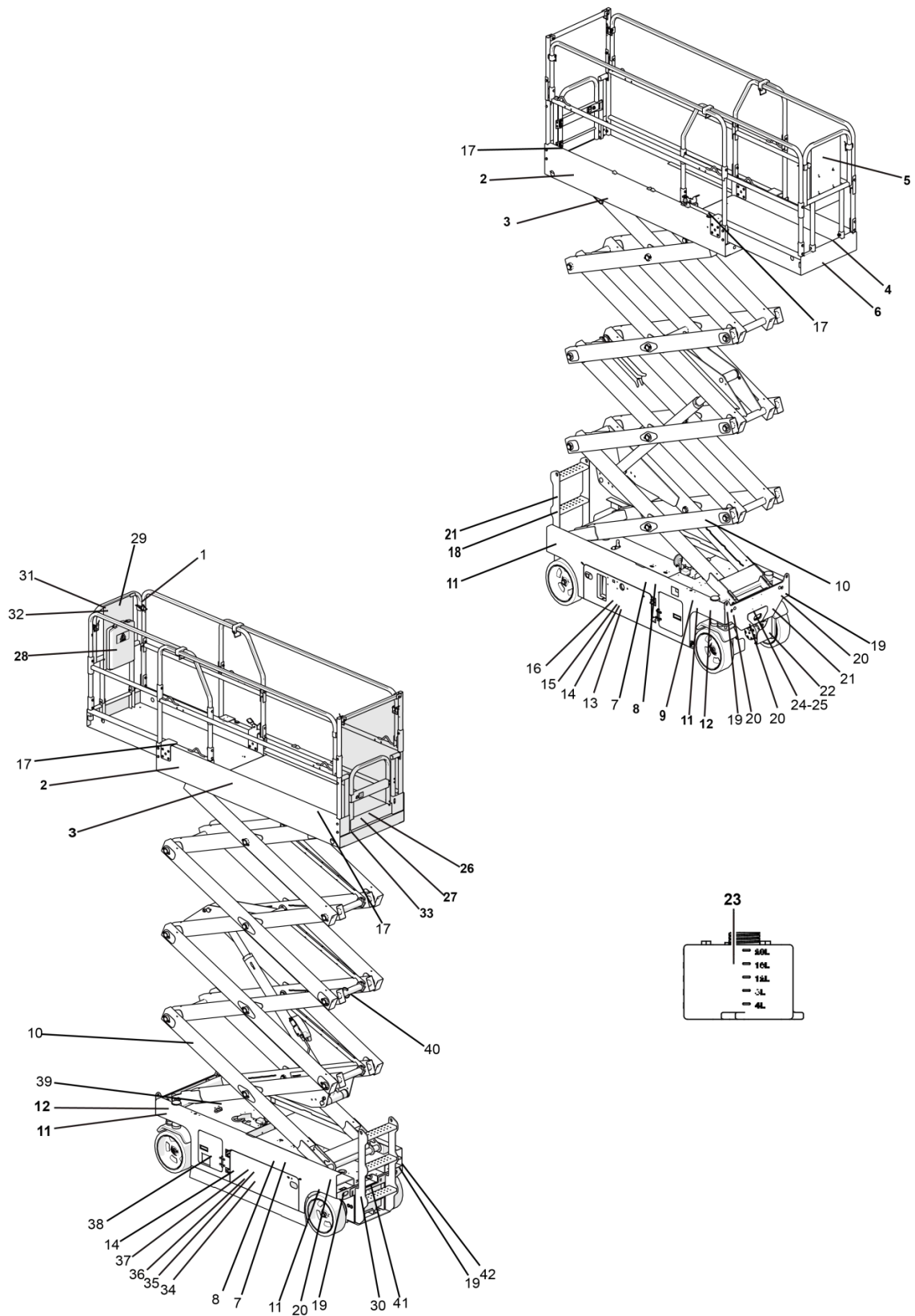

AS0608E/AS0808E Lista de etiquetas

Código	Nombre	Código	Nombre
1	Prohibición de conexión en caliente	22	No pulverizar agua
2	Logotipo corporativo	23	Señal de aceite
3	Identificación del modelo	24	Placa de características de la máquina
4	Línea de advertencia	25	Placa de características de la máquina
5	Logotipo corporativo	26	Fuerza manual máxima
6	IPAF	27	Fuerza manual máxima
7	Riesgo de aplastamiento	28	Instrucciones
8	Peligro de electrocución	29	Baje la plataforma
9	Descenso de emergencia	30	Señal de electrocución
10	Manténgase alejado de la máquina	31	Prohibición
11	Carga de las ruedas	32	Flecha direccional
12	Dirección de avance	33	Advertencia de seguridad de la plataforma
13	Aviso de perforación de la piel	34	Indicación de peligro
14	Cierre la bandeja del chasis	35	Descripción de la advertencia
15	Aviso de mantenimiento	36	Riesgo de explosión y quemaduras
16	Símbolo CE	37	Uso de la batería como contrapeso
17	Argolla para cables de seguridad	38	Peligro de electrocución
18	Seguridad al liberar el freno	39	Riesgo de volcado
19	Posición elevada	40	Brazo de seguridad de la horquilla
20	Enganche para transporte	41	Cargue la batería
21	Marca de sujeción de piezas transportadas	42	Posición de la horquilla de la carretilla



AS0608E
AS0808E



IPAF

LGMG
7-2534000143

8-253400009 Manual de funcionamiento de plataforma elevadora de personal

AS0608E/AS0808E

Etiqueta

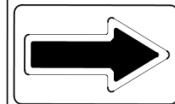
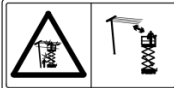

13-2534000029

14-2534000010

15-2534000011

16-2534000276

17-2534000017

18-2534000016



19-2534000027

20-2831990027

21-2534000021

22-2534000124

23-2534000100

24/25-2534001610

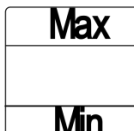
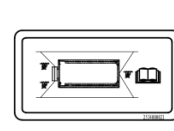
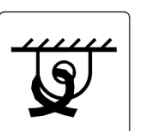
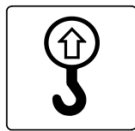

26-2534000140/7

27-2534000134/148

28-2534000119

29-2534000013

30-2534000007

31-2534000229

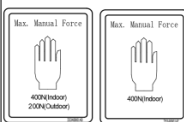

32-2534000033

33-2534000209/8

34-2534000146

35-2534000145

36-2534000144

37-2534000008

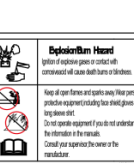
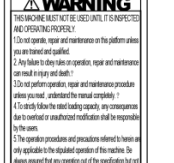
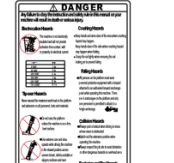
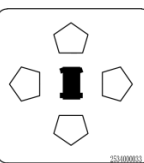

38-2534000247

39-2534000015

40-2534000032

41-2534000018

42-2534000101

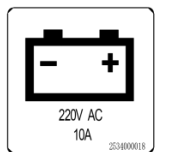
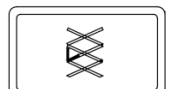

AS0612E/AS0812E/AS1012E/AS1212E

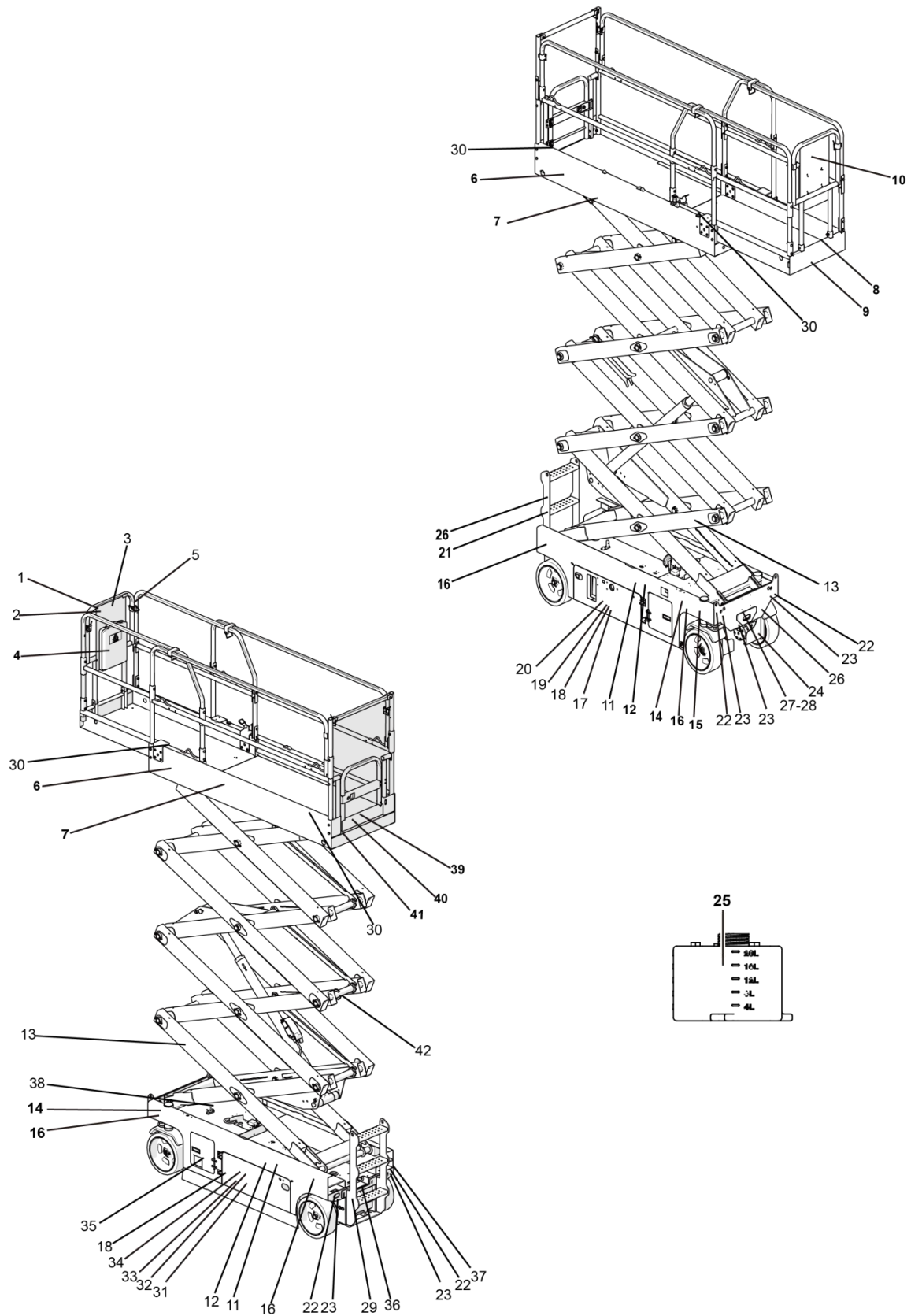









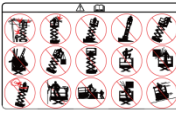
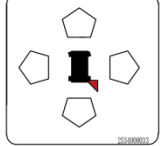
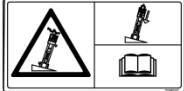

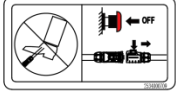





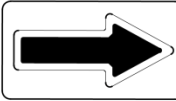

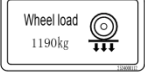

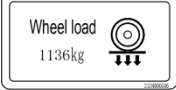
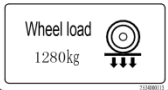









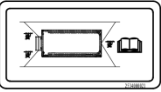

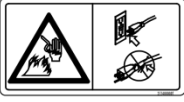
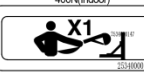

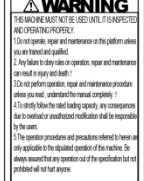
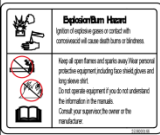
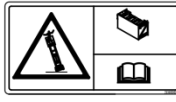

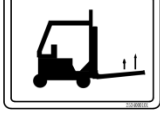
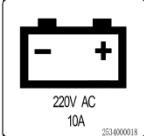
AS0612E/AS0812E/AS1012E/AS1212E Lista de etiquetas

Código	Nombre	Código	Nombre
1	Prohibición	22	Posición elevada
2	Flecha direccional	23	Enganche para transporte
3	Baje la plataforma	24	No pulverizar agua
4	Instrucciones	25	Señal de aceite
5	Prohibición de conexión en caliente	26	Marca de sujeción de piezas transportadas
6	Logotipo corporativo	27	Placa de características de la máquina
7	Identificación del modelo	28	Placa de características de la máquina
8	Línea de advertencia	29	Señal de electrocución
9	Logotipo corporativo	30	Argolla para cables de seguridad
10	IPAF	31	Indicación de peligro
11	Riesgo de aplastamiento	32	Descripción de la advertencia
12	Peligro de electrocución	33	Riesgo de explosión y quemaduras
13	Manténgase alejado de la máquina	34	Uso de la batería como contrapeso
14	Dirección de avance	35	Peligro de electrocución
15	Descenso de emergencia	36	Posición de la horquilla de la carretilla
16	Carga de las ruedas	37	Cargue la batería
17	Aviso de perforación de la piel	38	Riesgo de volcado
18	Cierre la bandeja del chasis	39	Fuerza manual máxima
19	Aviso de mantenimiento	40	Fuerza manual máxima
20	Símbolo CE	41	Advertencia de seguridad de la

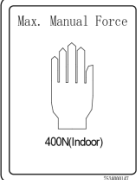
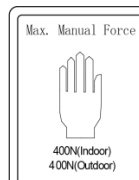
			plataforma
21	Seguridad al liberar el freno	42	Brazo de seguridad de la horquilla

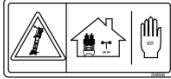
AS0612E/AS0812E/AS1012E/AS1212E

1-2534000229	2-2534000033	3-2534000013	4-2534000119	5-2534000709	6-2534000218/9
					
7-2534001224	7-2534000601	7-2534000252/225	8-2534000024	9-2534000220	10-2534000272
AS0612E	AS0812E	AS1012E AS1212E			IPAF
11-2534000143	12-2534000009	13-2534000142	14-2534000102	15-2534000139	16-2534000112/437
					 
16-2534000546	16-2534000113	17-2534000029	18-2534000010	19-2534000011	20-2534000276
					
21-2534000016	22-2534000027	23-2831990027	24-2534000124	25-2534000100	26-2534000021
		 ax. Manual Force			
27/28-2534001610	29-2534000007	30-2534000017	31-2534000146	32-2534000145	33-2534000144
		 400N(Indoor)			
34-2534000008	35-2534000247	36-2534000101	37-2534000018	38-2534000015	39-2534000140
			 220V AC 10A		 400N(Indoor) 200N(Outdoor)

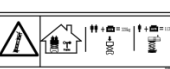
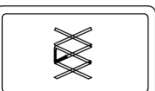
<p>39-2534000147</p> 	<p>39-2534001187</p> 	<p>40-2534000134</p> 	<p>40-2534000148</p> 	<p>40-25340001182</p> 	<p>41-2534000141</p> 
<p>41-2534001183</p> 	<p>41-2534000478</p> 	<p>41-2534000149</p> 	<p>42-2534000032</p> 		

AS1413E

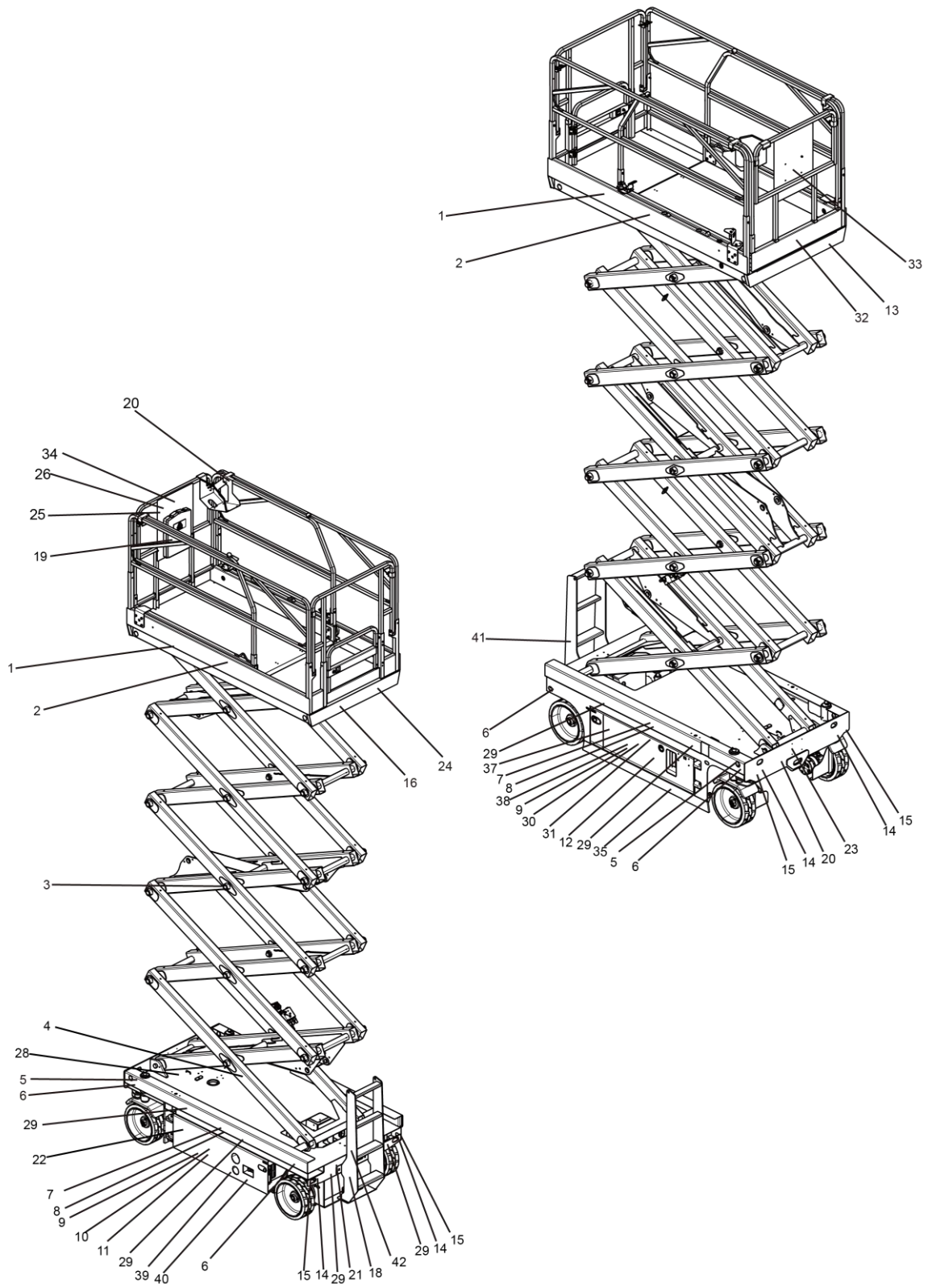











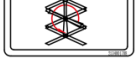





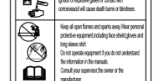







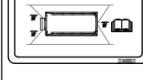

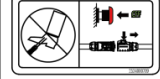

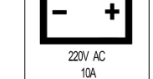

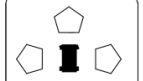









AS1413E Lista de etiquetas

Código	Nombre	Código	Nombre
1	Logotipo corporativo	22	Cargue la batería
2	Identificación del modelo	23	Placa de características de la máquina
3	Brazo de seguridad de la horquilla	24	Conexión a tierra prohibida
4	Manténgase alejado de la máquina	25	Flecha direccional
5	Dirección de avance	26	Prohibición
6	Carga de las ruedas	27	Argolla para cables de seguridad
7	Peligro de electrocución	28	Riesgo de volcado
8	Riesgo de aplastamiento	29	Posición de la horquilla de la carretilla
9	Cierre la bandeja del chasis	30	Aviso de mantenimiento
10	Riesgo de explosión y quemaduras	31	Aviso de perforación de la piel
11	Uso de la batería como contrapeso	32	IPAF
12	Indicación de estado sin carga	33	Logotipo corporativo
13	Línea de advertencia	34	Señal de advertencia de descenso de la plataforma
14	Enganche para transporte	35	Línea de advertencia
15	Posición elevada	36	Peligro de electrocución
16	Fuerza manual máxima	37	Señal de aceite
17	Advertencia de seguridad de la plataforma	38	Símbolo CE
18	Marca de sujeción de piezas	39	Descripción de la advertencia

	transportadas		
19	Instrucciones	40	Indicación de peligro
20	Prohibición de conexión en caliente	41	Seguridad al liberar el freno
21	Descenso de emergencia	42	Señal de electrocución

AS1413E Etiquetas

1-2534000218	2-2534001677	3-2534001708	4-2534000142	5-2534000102	6-2534000437
					
7-2534000009	8-2534000438	9-2534000010	10-2534000144	11-2534000008	12-2534000334
					
13-2534000024	14-2831990027	15-2534000027	16-2534000140/134	17-2534001272	18-2534000021
					
19-2534000119	20-2534000709	21-2534000139	22-254000018	23-2534001610	24-2534000141
					
25-2534000033	26-2534000229	27-2534000017	28-2534000015	29-2534000101	30-2534000011
					
31-2534000029	32-2534000272	33-2534000220	34-2534000013	35-2534000436	36-2534000247
					
37-2534000100	38-2534000276	39-2534000145	40-2534000146	41-2534000016	42-2534000007
					

AS0607/AS0607W

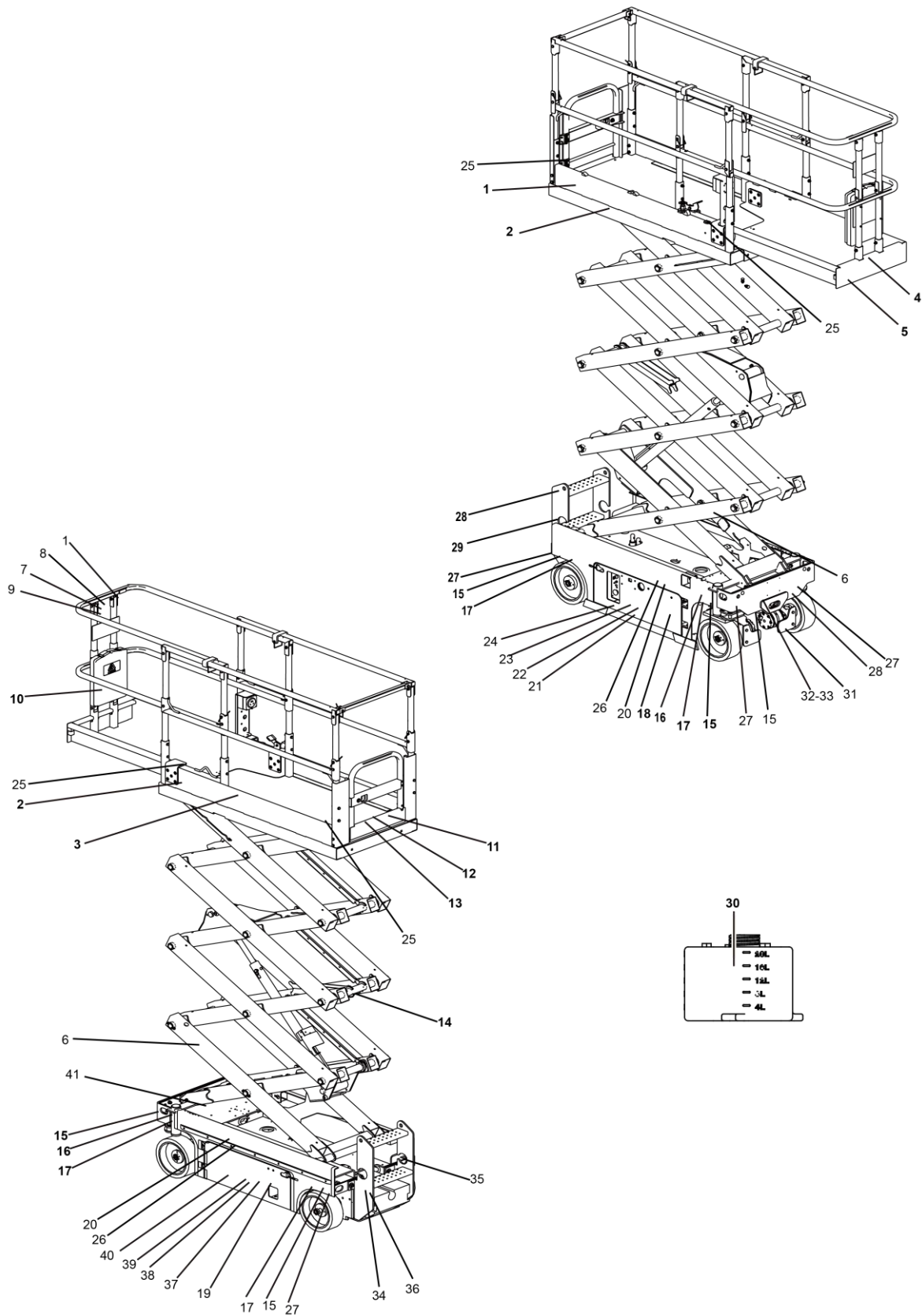

AS0607/AS0607W Lista de etiquetas

Código	Nombre	Código	Nombre
1	Prohibición de conexión en caliente	22	Cierre la bandeja del chasis
2	Logotipo corporativo	23	Aviso de mantenimiento
3	Identificación del modelo	24	Símbolo CE
4	Línea de advertencia	25	Argolla para cables de seguridad
5	IPAF	26	Riesgo de aplastamiento
6	Manténgase alejado de la máquina	27	Posición elevada
7	Prohibición	28	Marca de sujeción de piezas transportadas
8	Baje la plataforma	29	Seguridad al liberar el freno
9	Flecha direccional	30	Señal de aceite
10	Instrucciones	31	No pulverizar agua
11	Fuerza manual máxima	32	Placa de características de la máquina
12	Fuerza manual máxima	33	Placa de características de la máquina
13	Advertencia de seguridad de la plataforma	34	Señal de electrocución
14	Brazo de seguridad de la horquilla	35	Posición de la horquilla de la carretilla
15	Enganche para transporte	36	Cargue la batería
16	Dirección de avance	37	Indicación de peligro
17	Carga de las ruedas	38	Descripción de la advertencia
18	Descenso de emergencia	39	Riesgo de explosión y quemaduras

19	Peligro de electrocución	40	Uso de la batería como contrapeso
20	Peligro de electrocución	41	Riesgo de volcado
21	Aviso de perforación de la piel		

AS0608/AS0808

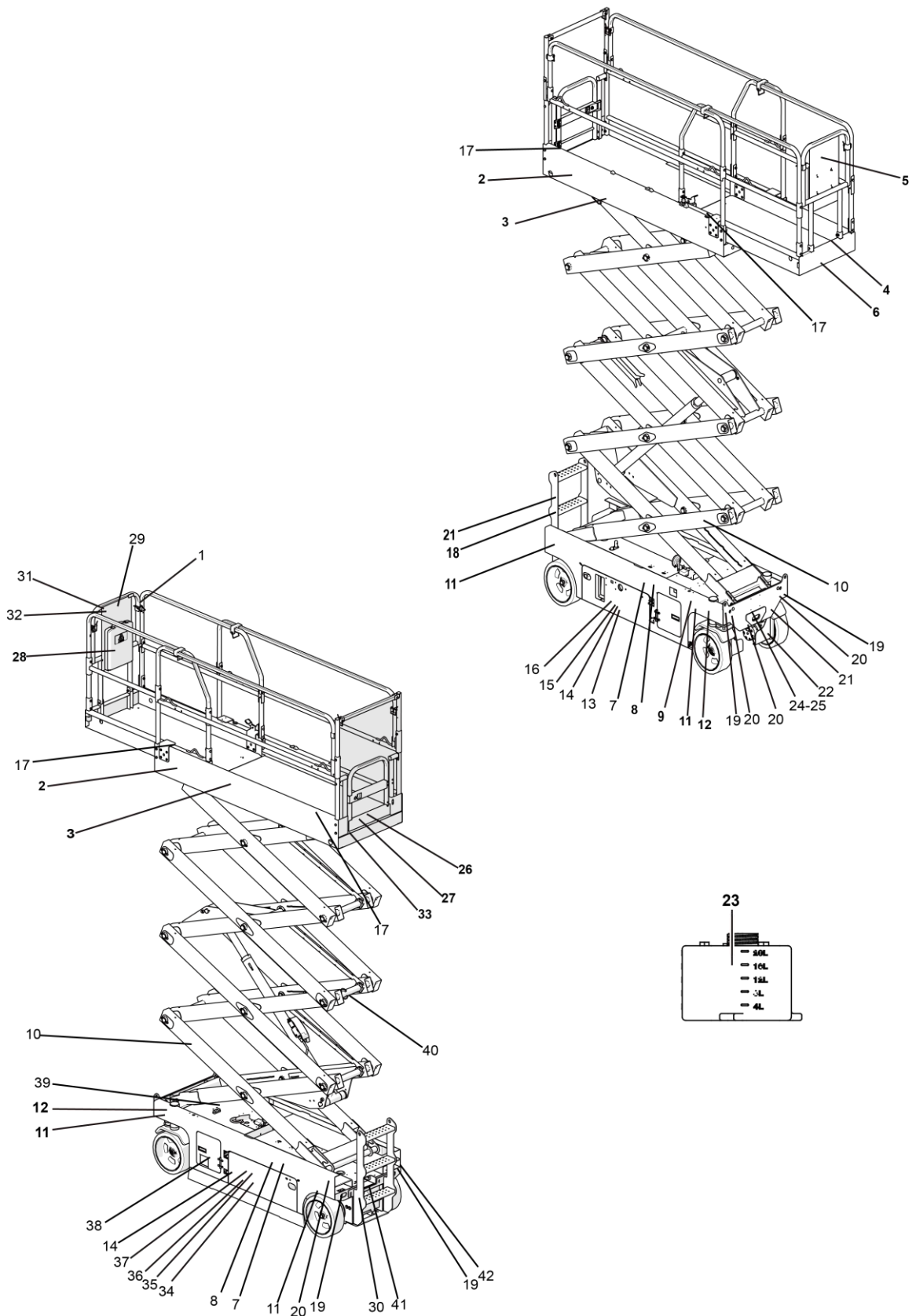









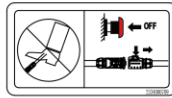



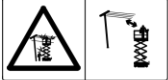
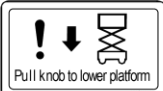



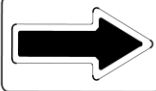







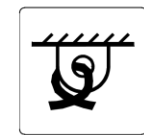
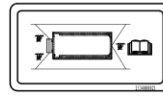



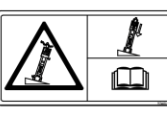

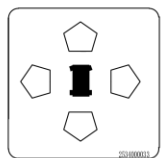
AS0608/AS0808 Lista de etiquetas

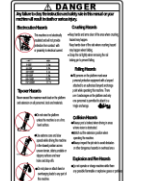
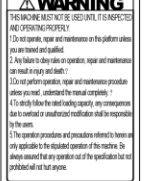
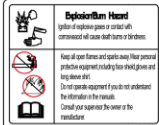
Código	Nombre	Código	Nombre
1	Prohibición de conexión en caliente	22	No pulverizar agua
2	Logotipo corporativo	23	Señal de aceite
3	Identificación del modelo	24	Placa de características de la máquina
4	Línea de advertencia	25	Placa de características de la máquina
5	Logotipo corporativo	26	Fuerza manual máxima
6	IPAF	27	Fuerza manual máxima
7	Riesgo de aplastamiento	28	Instrucciones
8	Peligro de electrocución	29	Baje la plataforma
9	Descenso de emergencia	30	Señal de electrocución
10	Manténgase alejado de la máquina	31	Prohibición
11	Carga de las ruedas	32	Flecha direccional
12	Dirección de avance	33	Advertencia de seguridad de la plataforma
13	Aviso de perforación de la piel	34	Indicación de peligro
14	Cierre la bandeja del chasis	35	Descripción de la advertencia
15	Aviso de mantenimiento	36	Riesgo de explosión y quemaduras
16	Símbolo CE	37	Uso de la batería como contrapeso ---
17	Argolla para cables de seguridad	38	Peligro de electrocución
18	Seguridad al liberar el freno	39	Riesgo de volcado
19	Posición elevada	40	Brazo de seguridad de la

			horquilla
20	Enganche para transporte	41	Cargue la batería
21	Marca de sujeción de piezas transportadas	42	Posición de la horquilla de la carretilla

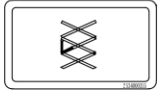
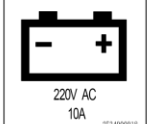
AS0608/AS0808 Etiquetas

1-2534000709	2-2534000219	3-2534000265/6	4-2534000024	5-2534000220	6-2534000272
		AS0808 AS0608			IPAF
7-2534000143	8-2534000009	9-2534000139	10-2534000142	11-2534000211/207	12-2534000102
				Wheel load 770kg  Wheel load 830kg 	
13-2534000029	14-2534000010	15-2534000011	16-2534000276	17-2534000017	18-2534000016
					
19-2534000027	20-2831990027	21-2534000021	22-2534000124	23-2534000100	24/25-2534001610
				Max Min	
26-2534000140/7	27-2534000134/148	28-2534000119	29-2534000013	30-2534000007	31-2534000229
Max. Manual Force 400N(90LBS) 200N(45LBS)					
32-2534000033	33-2534000209/8	34-2534000146	35-2534000145	36-2534000144	37-2534000008
					
38-2534000247	39-2534000015	40-2534000032	41-2534000018	42-2534000101	
					



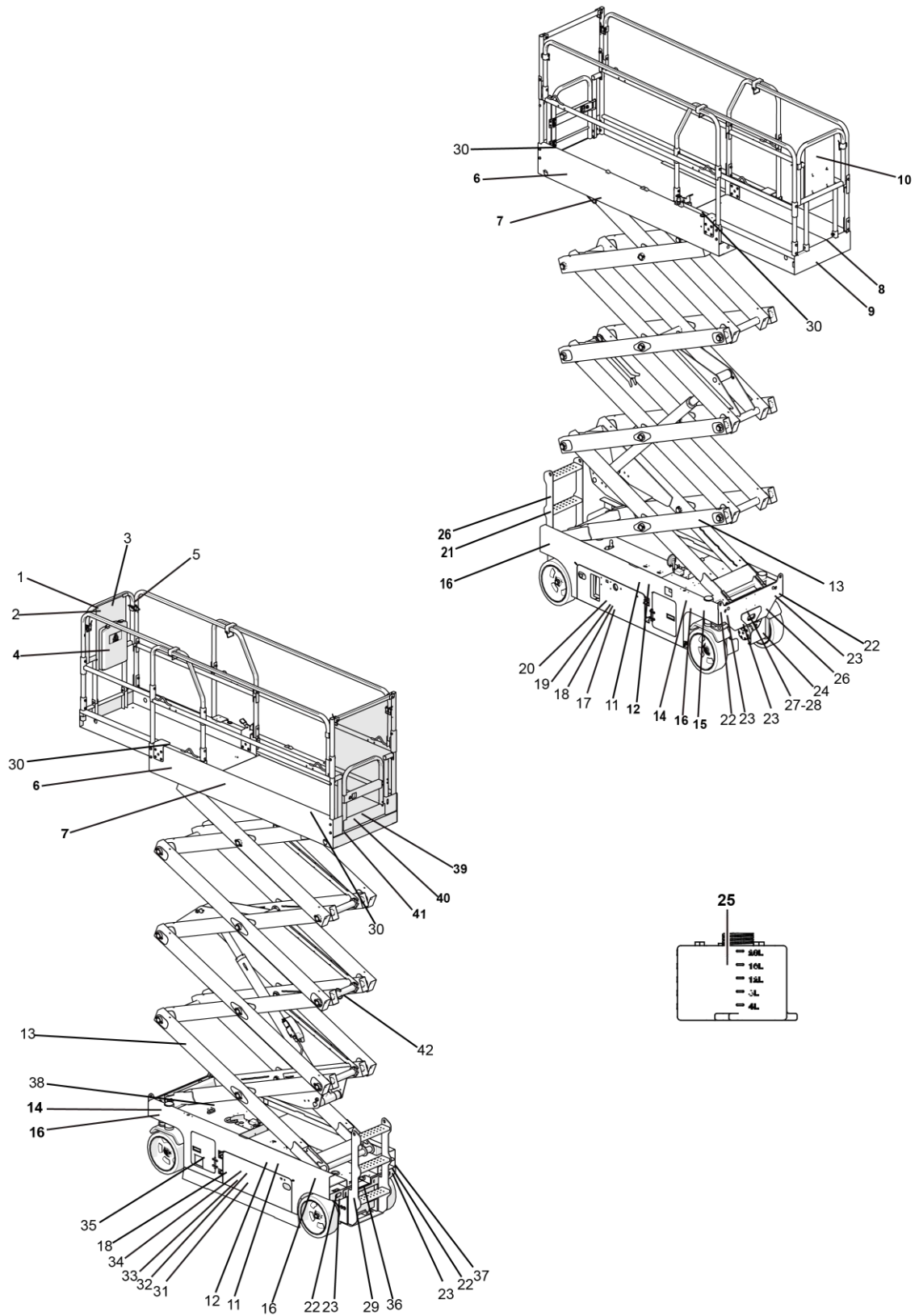



AS0612/AS0812/AS1012/AS1212

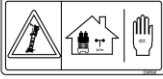
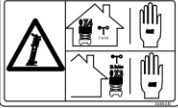
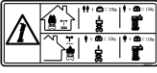

AS0612/AS0812/AS1012/AS1212 Lista de etiquetas

Código	Nombre	Código	Nombre
1	Prohibición	22	Posición elevada
2	Flecha direccional	23	Enganche para transporte
3	Baje la plataforma	24	No pulverizar agua
4	Instrucciones	25	Señal de aceite
5	Prohibición de conexión en caliente	26	Marca de sujeción de piezas transportadas
6	Logotipo corporativo	27	Placa de características de la máquina
7	Identificación del modelo	28	Placa de características de la máquina
8	Línea de advertencia	29	Señal de electrocución
9	Logotipo corporativo	30	Argolla para cables de seguridad
10	IPAF	31	Indicación de peligro
11	Riesgo de aplastamiento	32	Descripción de la advertencia
12	Peligro de electrocución	33	Riesgo de explosión y quemaduras
13	Manténgase alejado de la máquina	34	Uso de la batería como contrapeso ---
14	Dirección de avance	35	Peligro de electrocución
15	Descenso de emergencia	36	Posición de la horquilla de la carretilla
16	Carga de las ruedas	37	Cargue la batería
17	Aviso de perforación de la piel	38	Riesgo de volcado
18	Cierre la bandeja del chasis	39	Fuerza manual máxima
19	Aviso de mantenimiento	40	Fuerza manual máxima
20	Símbolo CE	41	Advertencia de seguridad de la plataforma
21	Seguridad al liberar el freno	42	Brazo de seguridad de la horquilla

AS0612/AS0812 /AS1012/AS1212 Etiquetas

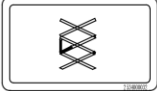
<p>39-2534000147</p> 	<p>39-2534001187</p> 	<p>40-2534000134</p> 	<p>40-2534000148</p> 	<p>40-25340001182</p> 	<p>41-2534000141</p> 
<p>41-2534001183</p> 	<p>41-2534000478</p> 	<p>41-2534000149</p> 	<p>42-2534000032</p> 		

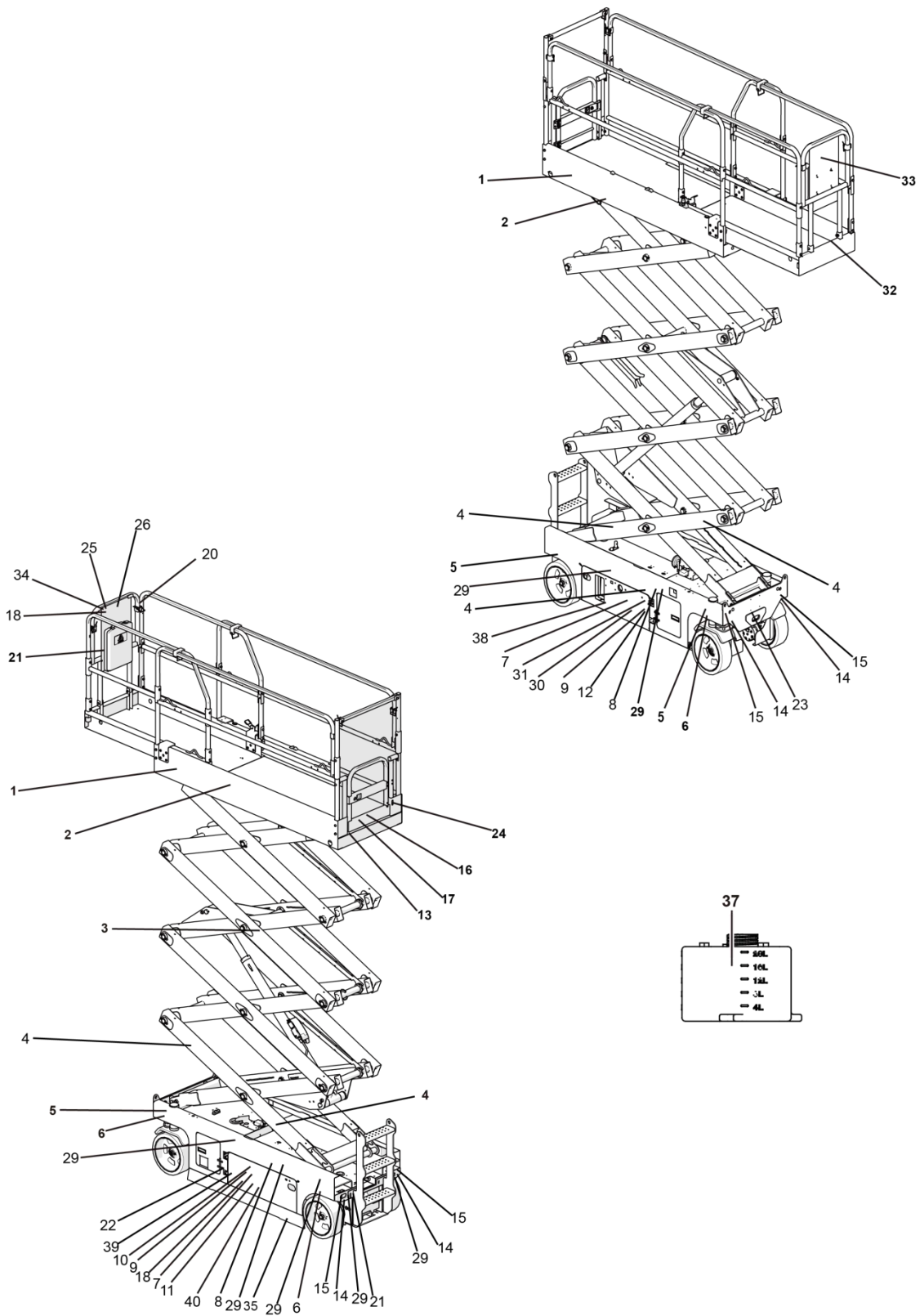









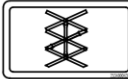

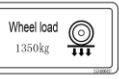



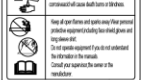

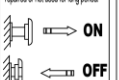







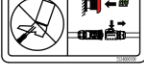
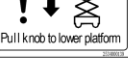
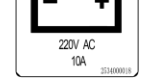

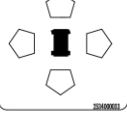

AS1413 Etiquetas

AS1413 Lista de etiquetas

Código	Nombre	Código	Nombre
1	Logotipo corporativo	21	Descenso de emergencia
2	Identificación del modelo	22	Cargue la batería
3	Brazo de seguridad de la horquilla	23	Placa de características de la máquina
4	Manténgase alejado de la máquina	24	Conexión a tierra prohibida
5	Dirección de avance	25	Flecha direccional
6	Carga de las ruedas	26	Prohibición
7	Peligro de electrocución	27	Argolla para cables de seguridad
8	Riesgo de aplastamiento	28	Riesgo de volcado
9	Cierre la bandeja del chasis	29	Posición de la horquilla de la carretilla
10	Riesgo de explosión y quemaduras	30	Aviso de mantenimiento
11	Uso de la batería como contrapeso	31	Aviso de perforación de la piel
12	Indicación de estado sin carga	32	IPAF
13	Línea de advertencia	33	Logotipo corporativo
14	Enganche para transporte	34	Señal de advertencia de descenso de la plataforma
15	Posición elevada	35	Línea de advertencia
16	Fuerza manual máxima	36	Peligro de electrocución
17	Advertencia de seguridad de la plataforma	37	Señal de aceite
18	Instrucciones	38	Símbolo CE
19	Instrucciones	39	Descripción de la advertencia

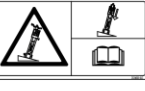
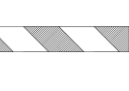
20	Prohibición de conexión en caliente	40	Indicación de peligro
----	-------------------------------------	----	-----------------------

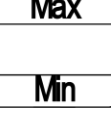
AS1413 Etiquetas

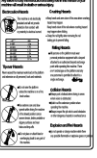
1-2534000218	2-2534000936	3-2534000439	4-2534000142	5-2534000102	6-2534000437
	AS1413				
7-2534000009	8-2534000438	9-2534000301	10-2534000144	11-2534000008	12-2534000334
					
13-2534000024	14-2831990027	15-2534000027	16-2534000148	17-2534001272	18-2534000026
					
19-2534000119	20-2534000709	21-2534000139	22-254000018	23-2534001610	24-2534000340
					
25-2534000033	26-2534000229	27-2534000017	28-2534000015	29-2534000101	30-2534000011
					
31-2534000029	32-2534000272	33-2534000220	34-2534000013	35-2534000436	36-2534000247
	IPAF				
37-2534000100	38-2534000276	39-2534000145	40-2534000146		
					

Esta página se deja en blanco intencionadamente

Capítulo 10 Especificaciones

Tabla 13 - Capacidad de carga de la plataforma

Modelo (ref.)	SS0407E (S0407SDTCE10)			
Número máximo de ocupantes	Uso en interiores:	2	Uso en exteriores:	1
Carga máxima de utilización de la plataforma	Uso en interiores:	240 kg	Uso en exteriores:	240 kg
Carga máxima de utilización de la plataforma extendida	Uso en interiores:	113 kg	Uso en exteriores:	113 kg
Modelo (ref.)	SS0507E (S0507SDTCE10)			
Número máximo de ocupantes	Uso en interiores:	2	Uso en exteriores:	1
Carga máxima de utilización de la plataforma	Uso en interiores:	230 kg	Uso en exteriores:	230 kg
Carga máxima de utilización de la plataforma extendida	Uso en interiores:	113 kg	Uso en exteriores:	113 kg
Modelo (ref.)	SS0607E (S0607SDTCE10)			
Número máximo de ocupantes	Uso en interiores:	2	Uso en exteriores:	-
Carga máxima de utilización de la plataforma	Uso en interiores:	230 kg	Uso en exteriores:	-
Carga máxima de utilización de la plataforma extendida	Uso en interiores:	113 kg	Uso en exteriores:	-
Modelo (ref.)	AS0607E (S06071DTCE10)			
Número máximo de ocupantes	Uso en interiores:	2	Uso en exteriores:	-
Carga máxima de utilización de la plataforma	Uso en interiores:	230 kg	Uso en exteriores:	-
Carga máxima de utilización de la plataforma extendida	Uso en interiores:	120 kg	Uso en exteriores:	-

utilización de la plataforma extendida	interiores:		exteriores:	
--	-------------	--	-------------	--

Tabla 14 - Capacidad de carga de la plataforma

Modelo (ref.)	AS0607WE (S06071DTCE11)			
Número máximo de ocupantes	Uso en interiores:	2	Uso en exteriores:	1
Carga máxima de utilización de la plataforma	Uso en interiores:	230 kg	Uso en exteriores:	230 kg
Carga máxima de utilización de la plataforma extendida	Uso en interiores:	120 kg	Uso en exteriores:	120 kg
Modelo (ref.)	AS0608E (S06081DTCE10)			
Número máximo de ocupantes	Uso en interiores:	2	Uso en exteriores:	1
Carga máxima de utilización de la plataforma	Uso en interiores:	380 kg	Uso en exteriores:	380 kg
Carga máxima de utilización de la plataforma extendida	Uso en interiores:	113 kg	Uso en exteriores:	113 kg
Modelo (ref.)	AS0808E (S08081DTCE10)			
Número máximo de ocupantes	Uso en interiores:	2	Uso en exteriores:	-
Carga máxima de utilización de la plataforma	Uso en interiores:	230 kg	Uso en exteriores:	-
Carga máxima de utilización de la plataforma extendida	Uso en interiores:	113 kg	Uso en exteriores:	-
Modelo (ref.)	AS0812E (S08121DTCE10)			

Número máximo de ocupantes	Uso en interiores:	2	Uso en exteriores:	1
Carga máxima de utilización de la plataforma	Uso en interiores:	450 kg	Uso en exteriores:	450 kg
Carga máxima de utilización de la plataforma extendida	Uso en interiores:	113 kg	Uso en exteriores:	113 kg

Tabla 15 - Capacidad de carga de la plataforma

Modelo (ref.)	AS0612E (S06121DTCE10)			
Número máximo de ocupantes	Uso en interiores:	4	Uso en exteriores:	3
Carga máxima de utilización de la plataforma	Uso en interiores:	550 kg	Uso en exteriores:	550 kg
Carga máxima de utilización de la plataforma extendida	Uso en interiores:	113 kg	Uso en exteriores:	113 kg
Modelo (ref.)	AS1012E (S10121DTCE10)			
Número máximo de ocupantes	Uso en interiores:	2	Uso en exteriores:	1
Carga máxima de utilización de la plataforma	Uso en interiores:	320 kg	Uso en exteriores:	320 kg
Carga máxima de utilización de la plataforma extendida	Uso en interiores:	113 kg	Uso en exteriores:	113 kg
Modelo (ref.)	AS1212E (S12121DTCE10)			
Número máximo de ocupantes	Uso en interiores:	2	Uso en exteriores:	-
Carga máxima de utilización de la plataforma	Uso en interiores:	320 kg	Uso en exteriores:	-
Carga máxima de utilización de la plataforma extendida	Uso en interiores:	113 kg	Uso en exteriores:	-
Modelo (ref.)	AS1413E (S14132DTCE10)			
Número máximo de ocupantes	Uso en interiores:	2	Uso en exteriores:	1
Carga máxima de utilización de la plataforma	Uso en interiores:	320 kg	Uso en exteriores:	320 kg
Carga máxima de utilización de la plataforma extendida	Uso en interiores:	113 kg	Uso en exteriores:	113 kg

Tabla 16 - Capacidad de carga de la plataforma

Modelo (ref.)	AS0607 (S06071DTCH10)			
Número máximo de ocupantes	Uso en interiores:	2	Uso en exteriores:	-
Carga máxima de utilización de la plataforma	Uso en interiores:	230 kg	Uso en exteriores:	-
Carga máxima de utilización de la plataforma extendida	Uso en interiores:	120 kg	Uso en exteriores:	-
Modelo (ref.)	AS0607W (S06071DTCH11)			
Número máximo de ocupantes	Uso en interiores:	2	Uso en exteriores:	1
Carga máxima de utilización de la plataforma	Uso en interiores:	230 kg	Uso en exteriores:	230 kg
Carga máxima de utilización de la plataforma extendida	Uso en interiores:	120 kg	Uso en exteriores:	120 kg
Modelo (ref.)	AS0608 (S06081DTCH10)			
Número máximo de ocupantes	Uso en interiores:	2	Uso en exteriores:	1
Carga máxima de utilización de la plataforma	Uso en interiores:	380 kg	Uso en exteriores:	380 kg
Carga máxima de utilización de la plataforma extendida	Uso en interiores:	113 kg	Uso en exteriores:	113 kg
Modelo (ref.)	AS0808 (S08081DTCH10)			
Número máximo de ocupantes	Uso en interiores:	2	Uso en exteriores:	-
Carga máxima de utilización de la plataforma	Uso en interiores:	230 kg	Uso en exteriores:	-
Carga máxima de utilización de la plataforma extendida	Uso en interiores:	113 kg	Uso en exteriores:	-

Tabla 17 - Capacidad de carga de la plataforma

Modelo (ref.)	AS0612 (S06121DTCH10)			
Número máximo de ocupantes	Uso en interiores:	4	Uso en exteriores:	3
Carga máxima de utilización de la plataforma	Uso en interiores:	550Kg	Uso en exteriores:	550Kg
Carga máxima de utilización de la plataforma extendida	Uso en interiores:	113 kg	Uso en exteriores:	113 kg
Modelo (ref.)	AS0812 (S08121DTCH10)			
Número máximo de ocupantes	Uso en interiores:	2	Uso en exteriores:	1
Carga máxima de utilización de la plataforma	Uso en interiores:	450 kg	Uso en exteriores:	450 kg
Carga máxima de utilización de la plataforma extendida	Uso en interiores:	113 kg	Uso en exteriores:	113 kg
Modelo (ref.)	AS1012 (S10121DTCH10)			
Número máximo de ocupantes	Uso en interiores:	2	Uso en exteriores:	1
Carga máxima de utilización de la plataforma	Uso en interiores:	320 kg	Uso en exteriores:	320 kg
Carga máxima de utilización de la plataforma extendida	Uso en interiores:	113 kg	Uso en exteriores:	113 kg
Modelo (ref.)	AS1212 (S12121DTCH10)			
Número máximo de ocupantes	Uso en interiores:	2	Uso en exteriores:	-
Carga máxima de utilización de la plataforma	Uso en interiores:	320 kg	Uso en exteriores:	-
Carga máxima de utilización de la plataforma extendida	Uso en interiores:	113 kg	Uso en exteriores:	-

Modelo (ref.)	AS1413 (S14132DTCH10)			
Número máximo de ocupantes	Uso en interiores:	2	Uso en exteriores:	1
Carga máxima de utilización de la plataforma	Uso en interiores:	320 kg	Uso en exteriores:	320 kg
Carga máxima de utilización de la plataforma extendida	Uso en interiores:	113 kg	Uso en exteriores:	113 kg

Tabla 18 - SS0407E Especificaciones de

funcionamiento

Modelo	SS0407E
Artículo	Especificación
Número máximo de ocupantes	2
Altura de trabajo máxima (m)	5,6
Altura máxima de la plataforma (m)	3,6
Longitud de la plataforma extendida (m)	0,6
Ángulo de trabajo máximo permitido (inclinación hacia delante)	3°
Ángulo de trabajo máximo permitido (inclinación hacia atrás)	3°
Ángulo de trabajo máximo permitido (inclinación lateral)	1,5°
Distancia de frenado	400±100
Velocidad del viento máxima permitida (m/s)	12,5
Velocidad de desplazamiento de la máquina (replegada) (km/h)	3,5
Velocidad de desplazamiento de la máquina (elevada) (km/h)	0,5
Velocidad de elevación/descenso (s)	25/20
Radio de giro mínimo (m)	1,5
Pendiente teórica superable	25%

Longitud total (m) (con escalera/sin escalera)	1,53/1,35
Anchura total (m)	0,76
Dimensiones de los neumáticos (diámetro x ancho)	230x80
Dimensiones de la plataforma de trabajo (La x An) (m)	1,35x0,7
Banda de rodadura (mm)	680
Distancia entre ejes (delantero/trasero) (mm)	1120
Distancia del suelo (replegada/elevada) (mm)	50/16
Altura total (m) (replegada sin carcasa/replegada)	2,06/1,82
Peso total (kg)	880
Motor de elevación	Potencia nominal (kW) 1,6
Batería	Tensión de salida (V) 12
	Capacidad (AH) 25 A/200; 75 A/51
Cargador	Tensión de entrada CA nominal 100-240 V CA
	Intens. de salida CC máx. 30
	Tensión de salida CC nominal 24
Emisiones de ruido en el lugar de trabajo (suelo)	< 70 dBA
Emisiones de ruido en el lugar de trabajo (plataforma)	< 70 dBA
Tipo	Sistema de tipo abierto
Bomba principal	Bomba de engranajes
Presión del sistema (MPa)	13
Aceite hidráulico	4,5 l
Información de presión sobre el suelo	
Carga máxima de las ruedas	480Kg
Presión de contacto de los	1116.71KPa

neumáticos	
Presión sobre el suelo	10.71KPa

Tabla 19 – SS0507E Especificaciones de funcionamiento

Modelo	SS0507E
Artículo	Especificación
Número máximo de ocupantes	2
Altura de trabajo máxima (m)	6,3
Altura máxima de la plataforma (m)	4,3
Longitud de la plataforma extendida (m)	0,6
Ángulo de trabajo máximo permitido (inclinación hacia delante)	3°
Ángulo de trabajo máximo permitido (inclinación hacia atrás)	3°
Ángulo de trabajo máximo permitido (inclinación lateral)	1,5°
Distancia de frenado	400±100
Velocidad del viento máxima permitida (m/s)	12,5
Velocidad de desplazamiento de la máquina (replegada) (km/h)	3,5
Velocidad de desplazamiento de la máquina (elevada) (km/h)	0,5
Velocidad de elevación/descenso (s)	25/20
Radio de giro mínimo (m)	1,5
Pendiente teórica superable	25%
Longitud total (m) (con escalera/sin escalera)	1,53/1,35
Anchura total (m)	0,81
Dimensiones de los neumáticos (diámetro x ancho)	230x80
Dimensiones de la plataforma de trabajo (La x An) (m)	1,35x0,7
Banda de rodadura (mm)	730

Distancia entre ejes (delantero/trasero) (mm)		1120
Distancia del suelo (replegada/elevada) (mm)		50/16
Altura total (m) (replegada sin carcasa/replegada)		2,15/1,9
Peso total (kg)		985
Motor de elevación	Potencia nominal (kW)	1,6
Batería	Tensión de salida (V)	12
	Capacidad (AH)	25 A/280; 75 A/70
Cargador	Tensión de entrada CA nominal	100-240 V CA
	Intens. de salida CC máx.	30
	Tensión de salida CC nominal	24
Emisiones de ruido en el lugar de trabajo (suelo)		< 70 dBA
Emisiones de ruido en el lugar de trabajo (plataforma)		< 70 dBA
Tipo		Sistema de tipo abierto
Bomba principal		Bomba de engranajes
Presión del sistema (MPa)		15
Aceite hidráulico		4,5 l
Información de presión sobre el suelo		
Carga máxima de las ruedas		480 kg
Presión de contacto de los neumáticos		1471,5 kPa
Presión sobre el suelo		10,94 kPa

Número máximo de ocupantes		2
Altura de trabajo máxima (m)		7,5
Altura máxima de la plataforma (m)		5,5
Longitud de la plataforma extendida (m)		0,6
Ángulo de trabajo máximo permitido (inclinación hacia delante)		3°
Ángulo de trabajo máximo permitido (inclinación hacia atrás)		3°
Ángulo de trabajo máximo permitido (inclinación lateral)		1,5°
Distancia de frenado		500±100
Velocidad del viento máxima permitida (m/s)		0
Velocidad de desplazamiento de la máquina (replegada) (km/h)		3,5
Velocidad de desplazamiento de la máquina (elevada) (km/h)		0,5
Velocidad de elevación/descenso (s)		32/27
Radio de giro mínimo (m)		1,5
Pendiente teórica superable		25%
Longitud total (m) (con escalera/sin escalera)		1,53/1,35
Anchura total (m)		0,81
Dimensiones de los neumáticos (diámetro x ancho)		230x80
Dimensiones de la plataforma de trabajo (La x An) (m)		1,35x0,7
Banda de rodadura (mm)		730
Distancia entre ejes (delantero/trasero) (mm)		1120
Distancia del suelo (replegada/elevada) (mm)		50/16
Altura total (m) (replegada sin carcasa/replegada)		2,275/2
Peso total (kg)		1335

Tabla 20– SS0607E Especificaciones de funcionamiento

Modelo	SS0607E
Artículo	Especificación

Motor de elevación	Potencia nominal (kW)	2,2
Batería	Tensión de salida (V)	12
	Capacidad (AH)	25 A/445; 75 A/115
Cargador	Tensión de entrada CA nominal	100-240 V CA
	Intens. de salida CC máx.	30
	Tensión de salida CC nominal	24
Emisiones de ruido en el lugar de trabajo (suelo)		< 70 dBA
Emisiones de ruido en el lugar de trabajo (plataforma)		< 70 dBA
Tipo		Sistema de tipo abierto
Bomba principal		Bomba de engranajes
Presión del sistema (MPa)		15
Aceite hidráulico		4,5 l
Información de presión sobre el suelo		
Carga máxima de las ruedas		540 kg
Presión de contacto de los neumáticos		1454,66 kPa
Presión sobre el suelo		13,46 kPa

extendida (m)		
Ángulo de trabajo máximo permitido (inclinación hacia delante)		3°
Ángulo de trabajo máximo permitido (inclinación hacia atrás)		3°
Ángulo de trabajo máximo permitido (inclinación lateral)		1,5°
Distancia de frenado		500±100
Velocidad del viento máxima permitida (m/s)		0
Velocidad de desplazamiento de la máquina (replegada) (km/h)		3,5
Velocidad de desplazamiento de la máquina (elevada) (km/h)		0,8
Velocidad de elevación/descenso (s)		16/28
Radio de giro mínimo (m)		1,72
Pendiente teórica superable		25%
Longitud total (m) (con escalera/sin escalera)		1,86/1,68
Anchura total (m)		0,76
Dimensiones de los neumáticos (diámetro x ancho)		323x100
Dimensiones de la plataforma de trabajo (La x An) (m)		1,63x0,74
Banda de rodadura (mm)		660
Distancia entre ejes (delantero/trasero) (mm)		1350
Distancia del suelo (replegada/elevada) (mm)		80/20
Altura total (m) (replegada sin carcasa/replegada)		2,14/1,84
Peso total (kg)		1610
Motor de elevación	Potencia nominal (kW)	3,3
Batería	Tensión de salida (V)	6

Tabla 21 - AS0607E Especificaciones de funcionamiento

Modelo	AS0607E
Artículo	Especificación
Número máximo de ocupantes	2
Altura de trabajo máxima (m)	7,8
Altura máxima de la plataforma (m)	5,8
Longitud de la plataforma	0,9

	Capacidad (AH)	25 A/447; 75 A/115
Cargador	Tensión de entrada CA nominal (V)	100-240 V CA
	Intens. de salida CC máx. (A)	30
	Tensión de salida CC nominal (V)	24
Emisiones de ruido en el lugar de trabajo (suelo)		< 70 dBA
Emisiones de ruido en el lugar de trabajo (plataforma)		< 70 dBA
Tipo		Sistema de tipo abierto
Bomba principal		Bomba de engranajes
Presión del sistema (MPa)		21
Aceite hidráulico		9,5 l
Información de presión sobre el suelo		
Carga máxima de las ruedas		600 kg
Presión de contacto de los neumáticos		1074,83 kPa
Presión sobre el suelo		14,30 kPa

Tabla 22 - AS0607WE Especificaciones de funcionamiento

Modelo	AS0607WE
Artículo	Especificación
Número máximo de ocupantes	2
Altura de trabajo máxima (m)	7,8
Altura máxima de la plataforma (m)	5,8
Longitud de la plataforma extendida (m)	0,9
Ángulo de trabajo máximo permitido (inclinación hacia delante)	3°
Ángulo de trabajo máximo permitido (inclinación hacia atrás)	3°

Ángulo de trabajo máximo permitido (inclinación lateral)		1,5°
Distancia de frenado		500±150
Velocidad del viento máxima permitida (m/s)		12,5
Velocidad de desplazamiento de la máquina (replegada) (km/h)		4
Velocidad de desplazamiento de la máquina (elevada) (km/h)		0,8
Velocidad de elevación/descenso (s)		16/28
Radio de giro mínimo (m)		1,75
Pendiente teórica superable		25%
Longitud total (m) (con escalera/sin escalera)		1,86/1,68
Anchura total (m)		0,81
Dimensiones de los neumáticos (diámetro x ancho)		323x100
Dimensiones de la plataforma de trabajo (La x An) (m)		1,63x0,74
Banda de rodadura (mm)		710
Distancia entre ejes (delantero/trasero) (mm)		1350
Distancia del suelo (replegada/elevada) (mm)		80/20
Altura total (m) (replegada sin carcasa/replegada)		2,14/1,84
Peso total (kg)		1620
Motor de elevación	Potencia nominal (kW)	3,3
Batería	Tensión de salida (V)	6
	Capacidad (AH)	25 A/445; 75 A/115
Cargador	Tensión de entrada CA nominal (V)	100-240 V CA
	Intens. de salida CC máx. (A)	30
	Tensión de salida	24

	CC nominal (V)	
Emisiones de ruido en el lugar de trabajo (suelo)		< 70 dBA
Emisiones de ruido en el lugar de trabajo (plataforma)		< 70 dBA
Tipo		Sistema de tipo abierto
Bomba principal		Bomba de engranajes
Presión del sistema (MPa)		21
Aceite hidráulico		9,5 l
Información de presión sobre el suelo		
Carga máxima de las ruedas		600 kg
Presión de contacto de los neumáticos		981 kPa
Presión sobre el suelo		13,49 kPa

Tabla 23 – AS0608E Especificaciones de funcionamiento

Modelo	AS0608E
Artículo	Especificación
Número máximo de ocupantes	2
Altura de trabajo máxima (m)	7,9
Altura máxima de la plataforma (m)	5,9
Longitud de la plataforma extendida (m)	0,9
Ángulo de trabajo máximo permitido (inclinación hacia delante)	3°
Ángulo de trabajo máximo permitido (inclinación hacia atrás)	3°
Ángulo de trabajo máximo permitido (inclinación lateral)	1,5°
Distancia de frenado	500±100
Velocidad del viento máxima permitida (m/s)	12,5
Velocidad de desplazamiento de	3,5

la máquina (replegada) (km/h)		
Velocidad de desplazamiento de la máquina (elevada) (km/h)	0,8	
Velocidad de elevación/descenso (s)	30/34	
Radio de giro mínimo (m)	2,15	
Pendiente teórica superable	25%	
Longitud total (m) (con escalera/sin escalera)	2,40/2,25	
Anchura total (m)	0,83	
Dimensiones de los neumáticos (diámetro x ancho)	380x130	
Dimensiones de la plataforma de trabajo (La x An) (m)	2,26x0,81	
Banda de rodadura (mm)	700	
Distancia entre ejes (delantero/trasero) (mm)	1850	
Distancia del suelo (replegada/elevada) (mm)	100/25	
Altura total (m) (replegada sin carcasa/replegada)	2,19/1,83	
Peso total (kg)	2000	
Motor de elevación	Potencia nominal (kW)	3,3
Batería	Tensión de salida (V)	6
	Capacidad (AH)	25 A/447; 75 A/115
Cargador	Tensión de entrada CA nominal (V)	100-240 V CA
	Intens. de salida CC máx. (A)	30
	Tensión de salida CC nominal (V)	24
Emisiones de ruido en el lugar de trabajo (suelo)		< 70 dBA
Emisiones de ruido en el lugar de trabajo (plataforma)		< 70 dBA
Tipo		Sistema de tipo

	abierto
Bomba principal	Bomba de engranajes
Presión del sistema (MPa)	21
Aceite hidráulico	13 l
Información de presión sobre el suelo	
Carga máxima de las ruedas	770 kg
Presión de contacto de los neumáticos	931,87 kPa
Presión sobre el suelo	11,71 kPa

Tabla 24 – AS0808E Especificaciones de

funcionamiento

Modelo	AS0808E
Artículo	Especificación
Número máximo de ocupantes	2
Altura de trabajo máxima (m)	10
Altura máxima de la plataforma (m)	8
Longitud de la plataforma extendida (m)	0,9
Ángulo de trabajo máximo permitido (inclinación hacia delante)	3°
Ángulo de trabajo máximo permitido (inclinación hacia atrás)	3°
Ángulo de trabajo máximo permitido (inclinación lateral)	1,5°
Distancia de frenado	500±100
Velocidad del viento máxima permitida (m/s)	0
Velocidad de desplazamiento de la máquina (replegada) (km/h)	3,5
Velocidad de desplazamiento de la máquina (elevada) (km/h)	0,8
Velocidad de elevación/descenso (s)	31/40
Radio de giro mínimo (m)	2,15

Pendiente teórica superable	25%	
Longitud total (m) (con escalera/sin escalera)	2,40/2,25	
Anchura total (m)	0,83	
Dimensiones de los neumáticos (diámetro x ancho)	380x130	
Dimensiones de la plataforma de trabajo (La x An) (m)	2,26x0,81	
Banda de rodadura (mm)	700	
Distancia entre ejes (delantero/trasero) (mm)	1850	
Distancia del suelo (replegada/elevada) (mm)	100/25	
Altura total (m) (replegada sin carcasa/replegada)	2,32/1,95	
Peso total (kg)	2140	
Motor de elevación	Potencia nominal (kW)	3,3
Batería	Tensión de salida (V)	6
	Capacidad (AH)	25 A/447; 75 A/115
Cargador	Tensión de entrada CA nominal (V)	100-240 V CA
	Intens. de salida CC máx. (A)	30
	Tensión de salida CC nominal (V)	24
Emisiones de ruido en el lugar de trabajo (suelo)		< 70 dBA
Emisiones de ruido en el lugar de trabajo (plataforma)		< 70 dBA
Tipo		Sistema de tipo abierto
Bomba principal		Bomba de engranajes
Presión del sistema (MPa)		21
Aceite hidráulico		13 l
Información de presión sobre el suelo		

Carga máxima de las ruedas	830 kg
Presión de contacto de los neumáticos	840,71 kPa
Presión sobre el suelo	12,45 kPa

Tabla 25 - AS0612E Especificaciones de funcionamiento

Modelo	AS0612E
Artículo	Especificación
Número máximo de ocupantes	4
Altura de trabajo máxima (m)	8,2
Altura máxima de la plataforma (m)	6,2
Longitud de la plataforma extendida (m)	0,9
Ángulo de trabajo máximo permitido (inclinación hacia delante)	3°
Ángulo de trabajo máximo permitido (inclinación hacia atrás)	3°
Ángulo de trabajo máximo permitido (inclinación lateral)	1,5°
Distancia de frenado	500±100
Velocidad del viento máxima permitida (m/s)	12,5
Velocidad de desplazamiento de la máquina (replegada) (km/h)	4
Velocidad de desplazamiento de la máquina (elevada) (km/h)	0,8
Velocidad de elevación/descenso (s)	30/33
Radio de giro mínimo (m)	2,3
Pendiente teórica superable	25%
Longitud total (m) (con escalera/sin escalera)	2,42/2,25
Anchura total (m)	1,18
Dimensiones de los neumáticos (diámetro x ancho)	380x130
Dimensiones de la plataforma de trabajo (La x An) (m)	2,26x1,15

Banda de rodadura (mm)	1040	
Distancia entre ejes (delantero/trasero) (mm)	1850	
Distancia del suelo (replegada/elevada) (mm)	100/20	
Altura total (m) (replegada sin carcasa/replegada)	2,18/1,61	
Peso total (kg)	2225	
Motor de elevación	Potencia nominal (kW)	3,3
Batería	Tensión de salida (V)	6
	Capacidad (AH)	25 A/488; 75 A/132
Cargador	Tensión de entrada CA nominal (V)	100-240 V CA
	Intens. de salida CC máx. (A)	30
	Tensión de salida CC nominal (V)	24
Emisiones de ruido en el lugar de trabajo (suelo)		< 70 dBA
Emisiones de ruido en el lugar de trabajo (plataforma)		< 70 dBA
Tipo		Sistema de tipo abierto
Bomba principal		Bomba de engranajes
Presión del sistema (MPa)		21
Aceite hidráulico		16 l
Información de presión sobre el suelo		
Carga máxima de las ruedas		1350 kg
Presión de contacto de los neumáticos		1367,42 KPa
Presión sobre el suelo		10,28 kPa

Tabla 26– AS0812E Especificaciones de funcionamiento

Modelo	AS0812E
Artículo	Especificación
Número máximo de ocupantes	2
Altura de trabajo máxima (m)	10
Altura máxima de la plataforma (m)	8
Longitud de la plataforma extendida (m)	0,9
Ángulo de trabajo máximo permitido (inclinación hacia delante)	3°
Ángulo de trabajo máximo permitido (inclinación hacia atrás)	3°
Ángulo de trabajo máximo permitido (inclinación lateral)	1,5°
Distancia de frenado	500±100
Velocidad del viento máxima permitida (m/s)	12,5
Velocidad de desplazamiento de la máquina (replegada) (km/h)	4
Velocidad de desplazamiento de la máquina (elevada) (km/h)	0,8
Velocidad de elevación/descenso (s)	35/40
Radio de giro mínimo (m)	2,3
Pendiente teórica superable	25%
Longitud total (m) (con escalera/sin escalera)	2,42/2,25
Anchura total (m)	1,18
Dimensiones de los neumáticos (diámetro x ancho)	380x130
Dimensiones de la plataforma de trabajo (La x An) (m)	2,26x1,15
Banda de rodadura (mm)	1040
Distancia entre ejes (delantero/trasero) (mm)	1850
Distancia del suelo	100/20

(replegada/elevada) (mm)		
Altura total (m) (replegada sin carcasa/replegada)		2,30/1,73
Peso total (kg)		2430
Motor de elevación	Potencia nominal (kW)	3,3
Batería	Tensión de salida (V)	6
	Capacidad (AH)	25 A/488; 75 A/132
Cargador	Tensión de entrada CA nominal (V)	100-240 V CA
	Intens. de salida CC máx. (A)	30
	Tensión de salida CC nominal (V)	24
Emisiones de ruido en el lugar de trabajo (suelo)		< 70 dBA
Emisiones de ruido en el lugar de trabajo (plataforma)		< 70 dBA
Tipo		Sistema de tipo abierto
Bomba principal		Bomba de engranajes
Presión del sistema (MPa)		21
Aceite hidráulico		16 l
Información de presión sobre el suelo		
Carga máxima de las ruedas		1136 kg
Presión de contacto de los neumáticos		1125,62 KPa
Presión sobre el suelo		11,85 kPa

Tabla 27– AS1012E Especificaciones de funcionamiento

Modelo	AS1012E
Artículo	Especificación
Número máximo de ocupantes	2
Altura de trabajo máxima (m)	12

Altura máxima de la plataforma (m)	10	
Longitud de la plataforma extendida (m)	0,9	
Ángulo de trabajo máximo permitido (inclinación hacia delante)	3°	
Ángulo de trabajo máximo permitido (inclinación hacia atrás)	3°	
Ángulo de trabajo máximo permitido (inclinación lateral)	1,5°	
Distancia de frenado	500±100	
Velocidad del viento máxima permitida (m/s)	12,5	
Velocidad de desplazamiento de la máquina (replegada) (km/h)	3,5	
Velocidad de desplazamiento de la máquina (elevada) (km/h)	0,8	
Velocidad de elevación/descenso (s)	58/48	
Radio de giro mínimo (m)	2,3	
Pendiente teórica superable	25%	
Longitud total (m) (con escalera/sin escalera)	2,47/2,25	
Anchura total (m)	1,18	
Dimensiones de los neumáticos (diámetro x ancho)	380x130	
Dimensiones de la plataforma de trabajo (La x An) (m)	2,26x1,15	
Banda de rodadura (mm)	1040	
Distancia entre ejes (delantero/trasero) (mm)	1850	
Distancia del suelo (replegada/elevada) (mm)	100/20	
Altura total (m) (replegada sin carcasa/replegada)	2,43/1,86	
Peso total (kg)	3000	
Motor de elevación	Potencia nominal (kW)	3,3

Batería	Tensión de salida (V)	6
	Capacidad (AH)	25 A/488; 75 A/132
Cargador	Tensión de entrada CA nominal (V)	100-240 V CA
	Intens. de salida CC máx. (A)	30
	Tensión de salida CC nominal (V)	24
Emisiones de ruido en el lugar de trabajo (suelo)		< 70 dBA
Emisiones de ruido en el lugar de trabajo (plataforma)		< 70 dBA
Tipo		Sistema de tipo abierto
Bomba principal		Bomba de engranajes
Presión del sistema (MPa)		21
Aceite hidráulico		23 l
Información de presión sobre el suelo		
Carga máxima de las ruedas		1190 kg
Presión de contacto de los neumáticos		1238,78 KPa
Presión sobre el suelo		11,48 kPa

Tabla 28– AS1212E Especificaciones de funcionamiento

Modelo	AS1212E
Artículo	Especificación
Número máximo de ocupantes	2
Altura de trabajo máxima (m)	14
Altura máxima de la plataforma (m)	12
Longitud de la plataforma extendida (m)	0,9
Ángulo de trabajo máximo permitido (inclinación hacia	3°

delante)	
Ángulo de trabajo máximo permitido (inclinación hacia atrás)	3°
Ángulo de trabajo máximo permitido (inclinación lateral)	1,5°
Distancia de frenado	500±100
Velocidad del viento máxima permitida (m/s)	0
Velocidad de desplazamiento de la máquina (replegada) (km/h)	3
Velocidad de desplazamiento de la máquina (elevada) (km/h)	0,8
Velocidad de elevación/descenso (s)	58/60
Radio de giro mínimo (m)	2,3
Pendiente teórica superable	25%
Longitud total (m) (con escalera/sin escalera)	2,47/2,25
Anchura total (m)	1,18
Dimensiones de los neumáticos (diámetro x ancho)	380x130
Dimensiones de la plataforma de trabajo (La x An) (m)	2,26x1,15
Banda de rodadura (mm)	1040
Distancia entre ejes (delantero/trasero) (mm)	1850
Distancia del suelo (replegada/elevada) (mm)	100/20
Altura total (m) (replegada sin carcasa/replegada)	2,56/1,99
Peso total (kg)	3300
Motor de elevación	Potencia nominal (kW) 3,3
Batería	Tensión de salida (V) 12
	Capacidad (AH) 25 A/280; 75 A/70
Cargador	Tensión de entrada CA nominal (V) 100-240 V CA
	Intens. de salida CC 30

	máx. (A)	
	Tensión de salida CC nominal (V)	24
Emisiones de ruido en el lugar de trabajo (suelo)		< 70 dBA
Emisiones de ruido en el lugar de trabajo (plataforma)		< 70 dBA
Tipo		Sistema de tipo abierto
Bomba principal		Bomba de engranajes
Presión del sistema (MPa)		21
Aceite hidráulico		23 l
Información de presión sobre el suelo		
Carga máxima de las ruedas		1280 kg
Presión de contacto de los neumáticos		1316,78 KPa
Presión sobre el suelo		13,41 kPa

Tabla 29– AS1413E Especificaciones de funcionamiento

Modelo	AS1413E	
Artículo	Especificación	
Número máximo de ocupantes	2	
Altura de trabajo máxima (m)	interiores	15,8
	exteriores	10
Altura máxima de la plataforma (m)	interiores	13,8
	exteriores	8
Ángulo de trabajo máximo permitido (inclinación hacia delante)	3°	
Ángulo de trabajo máximo permitido (inclinación hacia atrás)	3°	
Ángulo de trabajo máximo permitido (inclinación lateral)	1,5°	
Longitud de la plataforma extendida (m)	0,9	
Distancia de frenado	500±100	
Velocidad del viento máxima	12,5	

permitida (m/s)	
Velocidad de desplazamiento de la máquina (replegada) (km/h)	3,5
Velocidad de desplazamiento de la máquina (elevada) (km/h)	0,8
Velocidad de elevación/descenso (s)	80/65
Radio de giro mínimo (m)	2,85
Pendiente teórica superable	25%
Longitud total (m) (con escalera/sin escalera)	2,80/2,65
Anchura total (m)	1,3
Dimensiones de los neumáticos (diámetro x ancho)	380x130
Dimensiones de la plataforma de trabajo (La x An) (m)	2,64x1,15
Banda de rodadura (mm)	1175
Distancia entre ejes (delantero/trasero) (mm)	2220
Distancia del suelo (replegada/elevada) (mm)	105/20
Altura total (replegada /sin replegar) (m)	1,94/2,74
Peso total (kg)	3570
Motor de elevación	Potencia nominal (kW) 4,5
Batería	Tensión de salida (V) 12
	Capacidad (AH) 25 A/280; 75 A/70
Cargador	Tensión de entrada CA nominal (V) 100-240 V CA
	Intens. de salida CC máx. (A) 30
	Tensión de salida CC nominal (V) 24
Emisiones de ruido en el lugar de trabajo (suelo)	< 70 dBA
Emisiones de ruido en el lugar de trabajo (plataforma)	< 70 dBA

Tipo	Sistema de tipo abierto
Bomba principal	Bomba de engranajes
Modelo	AS1413E
Presión del sistema (MPa)	21
Aceite hidráulico	25.5L
Información de presión sobre el suelo	
Carga máxima de las ruedas	1350Kg
Presión de contacto de los neumáticos	1154,71 KPa
Presión sobre el suelo	10.8Kpa

Tabla 30 – AS0607 Especificaciones de funcionamiento

Modelo	AS0607
Artículo	Especificación
Número máximo de ocupantes	2
Altura de trabajo máxima (m)	7,8
Altura máxima de la plataforma (m)	5,8
Ángulo de trabajo máximo permitido (inclinación hacia delante)	3°
Ángulo de trabajo máximo permitido (inclinación hacia atrás)	3°
Ángulo de trabajo máximo permitido (inclinación lateral)	1,5°
Distancia de frenado	500±100
Velocidad del viento máxima permitida (m/s)	0
Longitud de la plataforma extendida (m)	0,9
Velocidad de desplazamiento de la máquina (replegada) (km/h)	3,2
Velocidad de desplazamiento de la máquina (elevada) (km/h)	0,8

Velocidad de elevación/descenso (s)	16/28
Radio de giro mínimo (m)	1,65
Pendiente teórica superable	25%
Longitud total (m) (con escalera/sin escalera)	1,83/1,65
Anchura total (m)	0,76
Dimensiones de los neumáticos (diámetro x ancho)	305x114
Dimensiones de la plataforma de trabajo (La x An) (m)	1,63x0,74
Banda de rodadura (mm)	646
Distancia entre ejes (delantero/trasero) (mm)	1320
Distancia del suelo (replegada/elevada) (mm)	60/20
Altura total (m) (replegada sin carcasa/replegada)	2,12/1,82
Peso total (kg)	1580
Motor de elevación	Potencia nominal (kW) 3,3
Batería	Tensión de salida (V) 6
	Capacidad (AH) 25 A/445; 75 A/115
Cargador	Tensión de entrada CA nominal (V) 100-240 V CA
	Intens. de salida CC máx. (A) 30
	Tensión de salida CC nominal (V) 24
Emisiones de ruido en el lugar de trabajo (suelo)	< 70 dBA
Emisiones de ruido en el lugar de trabajo (plataforma)	< 70 dBA
Tipo	Sistema de tipo abierto
Bomba principal	Bomba de engranajes

Presión del sistema (MPa)	24
Aceite hidráulico	9,5 l
Información de presión sobre el suelo	
Carga máxima de las ruedas	600 kg
Presión de contacto de los neumáticos	981 kPa
Presión sobre el suelo	14,30 kPa

Tabla 31 – AS0607W Especificaciones de funcionamiento

Modelo	AS0607W
Artículo	Especificación
Número máximo de ocupantes	2
Altura de trabajo máxima (m)	7,8
Altura máxima de la plataforma (m)	5,8
Longitud de la plataforma extendida (m)	0,9
Ángulo de trabajo máximo permitido (inclinación hacia delante)	3°
Ángulo de trabajo máximo permitido (inclinación hacia atrás)	3°
Ángulo de trabajo máximo permitido (inclinación lateral)	1,5°
Distancia de frenado	500±100
Velocidad del viento máxima permitida (m/s)	12,5
Velocidad de desplazamiento de la máquina (replegada) (km/h)	3,2
Velocidad de desplazamiento de la máquina (elevada) (km/h)	0,8
Velocidad de elevación/descenso (s)	16/28
Radio de giro mínimo (m)	1,7
Pendiente teórica superable	25%
Longitud total (m) (con escalera/sin escalera)	1,83/1,65
Anchura total (m)	0,81

Dimensiones de los neumáticos (diámetro x ancho)		305x114
Dimensiones de la plataforma de trabajo (La x An) (m)		1,63x0,74
Banda de rodadura (mm)		696
Distancia entre ejes (delantero/trasero) (mm)		1320
Distancia del suelo (replegada/elevada) (mm)		60/20
Altura total (m) (replegada sin carcasa/replegada)		2,12/1,82
Peso total (kg)		1600
Motor de elevación	Potencia nominal (kW)	3,3
Batería	Tensión de salida (V)	6
	Capacidad (AH)	25 A/445; 75 A/115
Cargador	Tensión de entrada CA nominal (V)	100-240 V CA
	Intens. de salida CC máx. (A)	30
	Tensión de salida CC nominal (V)	24
Emisiones de ruido en el lugar de trabajo (suelo)		< 70 dBA
Emisiones de ruido en el lugar de trabajo (plataforma)		< 70 dBA
Tipo		Sistema de tipo abierto
Bomba principal		Bomba de engranajes
Presión del sistema (MPa)		24
Aceite hidráulico		9,5 l
Información de presión sobre el suelo		
Carga máxima de las ruedas		600 kg
Presión de contacto de los neumáticos		981 kPa
Presión sobre el suelo		13,49 kPa

Tabla 32– AS0608 Especificaciones de funcionamiento

Modelo	AS0608
Artículo	Especificación
Número máximo de ocupantes	2
Altura de trabajo máxima (m)	7,9
Altura máxima de la plataforma (m)	5,9
Longitud de la plataforma extendida (m)	0,9
Ángulo de trabajo máximo permitido (inclinación hacia delante)	3°
Ángulo de trabajo máximo permitido (inclinación hacia atrás)	3°
Ángulo de trabajo máximo permitido (inclinación lateral)	1,5°
Distancia de frenado	500±100
Velocidad del viento máxima permitida (m/s)	12,5
Velocidad de desplazamiento de la máquina (replegada) (km/h)	3
Velocidad de desplazamiento de la máquina (elevada) (km/h)	0,8
Velocidad de elevación/descenso (s)	30/34
Radio de giro mínimo (m)	2,15
Pendiente teórica superable	25%
Longitud total (m) (con escalera/sin escalera)	2,40/2,25
Anchura total (m)	0,83
Dimensiones de los neumáticos (diámetro x ancho)	380x130
Dimensiones de la plataforma de trabajo (La x An) (m)	2,26x0,81
Banda de rodadura (mm)	700
Distancia entre ejes (delantero/trasero) (mm)	1850

Distancia del suelo (replegada/elevada) (mm)		100/25
Altura total (m) (replegada sin carcasa/replegada)		2,19/1,83
Peso total (kg)		2000
Motor de elevación	Potencia nominal (kW)	3,3
Batería	Tensión de salida (V)	6
	Capacidad (AH)	25 A/447; 75 A/115
Cargador	Tensión de entrada CA nominal (V)	100-240 V CA
	Intens. de salida CC máx. (A)	30
	Tensión de salida CC nominal (V)	24
Emisiones de ruido en el lugar de trabajo (suelo)		< 70 dBA
Emisiones de ruido en el lugar de trabajo (plataforma)		< 70 dBA
Tipo		Sistema de tipo abierto
Bomba principal		Bomba de engranajes
Presión del sistema (MPa)		24
Aceite hidráulico		13 l
Información de presión sobre el suelo		
Carga máxima de las ruedas		770 kg
Presión de contacto de los neumáticos		931,87 kPa
Presión sobre el suelo		11,71 kPa

Altura máxima de la plataforma (m)		8
Longitud de la plataforma extendida (m)		0,9
Ángulo de trabajo máximo permitido (inclinación hacia delante)		3°
Ángulo de trabajo máximo permitido (inclinación hacia atrás)		3°
Ángulo de trabajo máximo permitido (inclinación lateral)		1,5°
Distancia de frenado		500±100
Velocidad del viento máxima permitida (m/s)		0
Velocidad de desplazamiento de la máquina (replegada) (km/h)		3
Velocidad de desplazamiento de la máquina (elevada) (km/h)		0,8
Velocidad de elevación/descenso (s)		31/40
Radio de giro mínimo (m)		2,15
Pendiente teórica superable		25%
Longitud total (m) (con escalera/sin escalera)		2,40/2,25
Anchura total (m)		0,83
Dimensiones de los neumáticos (diámetro x ancho)		380x130
Dimensiones de la plataforma de trabajo (La x An) (m)		2,26x0,81
Banda de rodadura (mm)		700
Distancia entre ejes (delantero/trasero) (mm)		1850
Distancia del suelo (replegada/elevada) (mm)		100/25
Altura total (m) (replegada sin carcasa/replegada)		2,32/1,95
Peso total (kg)		2140
Motor de elevación	Potencia nominal (kW)	3,3

Tabla 33 – AS0808 Especificaciones de funcionamiento

Modelo	AS0808
Artículo	Especificación
Número máximo de ocupantes	2
Altura de trabajo máxima (m)	10

Batería	Tensión de salida (V)	6
	Capacidad (AH)	25 A/447; 75 A/115
Cargador	Tensión de entrada CA nominal (V)	100-240 V CA
	Intens. de salida CC máx. (A)	30
	Tensión de salida CC nominal (V)	24
Emisiones de ruido en el lugar de trabajo (suelo)		< 70 dBA
Emisiones de ruido en el lugar de trabajo (plataforma)		< 70 dBA
Tipo		Sistema de tipo abierto
Bomba principal		Bomba de engranajes
Presión del sistema (MPa)		24
Aceite hidráulico		13 l
Información de presión sobre el suelo		
Carga máxima de las ruedas		830 kg
Presión de contacto de los neumáticos		840,71 kPa
Presión sobre el suelo		12,45 kPa

Ángulo de trabajo máximo permitido (inclinación hacia atrás)		3°
Ángulo de trabajo máximo permitido (inclinación lateral)		1,5°
Distancia de frenado		500±100
Velocidad del viento máxima permitida (m/s)		12,5
Velocidad de desplazamiento de la máquina (replegada) (km/h)		3
Velocidad de desplazamiento de la máquina (elevada) (km/h)		0,8
Velocidad de elevación/descenso (s)		30/38
Radio de giro mínimo (m)		2,3
Pendiente teórica superable		25%
Longitud total (m) (con escalera/sin escalera)		2,42/2,25
Anchura total (m)		1,18
Dimensiones de los neumáticos (diámetro x ancho)		380x130
Dimensiones de la plataforma de trabajo (La x An) (m)		2,26x1,15
Banda de rodadura (mm)		1040
Distancia entre ejes (delantero/trasero) (mm)		1850
Distancia del suelo (replegada/elevada) (mm)		100/20
Altura total (m) (replegada sin carcasa/replegada)		2,18/1,61
Peso total (kg)		2225
Motor de elevación	Potencia nominal (kW)	4,5
Batería	Tensión de salida (V)	6
	Capacidad (AH)	25 A/488; 75 A/132
Cargador	Tensión de entrada CA nominal (V)	100-240 V CA
	Intens. de salida CC	30

Tabla 34 – AS0612 Especificaciones de funcionamiento

Modelo	AS0612
Artículo	Especificación
Número máximo de ocupantes	4
Altura de trabajo máxima (m)	8,2
Altura máxima de la plataforma (m)	6,2
Longitud de la plataforma extendida (m)	0,9
Ángulo de trabajo máximo permitido (inclinación hacia delante)	3°

	máx. (A)	
	Tensión de salida CC nominal (V)	24
Emisiones de ruido en el lugar de trabajo (suelo)		< 70 dBA
Emisiones de ruido en el lugar de trabajo (plataforma)		< 70 dBA
Tipo		Sistema de tipo abierto
Bomba principal		Bomba de engranajes
Presión del sistema (MPa)		25
Aceite hidráulico		16 l
Información de presión sobre el suelo		
Carga máxima de las ruedas		1350 kg
Presión de contacto de los neumáticos		1367,42 kPa
Presión sobre el suelo		10,28 kPa

Velocidad de desplazamiento de la máquina (replegada) (km/h)		3
Velocidad de desplazamiento de la máquina (elevada) (km/h)		0,8
Velocidad de elevación/descenso (s)		35/40
Radio de giro mínimo (m)		2,3
Pendiente teórica superable		25%
Longitud total (m) (con escalera/sin escalera)		2,42/2,25
Anchura total (m)		1,18
Dimensiones de los neumáticos (diámetro x ancho)		380x130
Dimensiones de la plataforma de trabajo (La x An) (m)		2,26x1,15
Banda de rodadura (mm)		1040
Distancia entre ejes (delantero/trasero) (mm)		1850
Distancia del suelo (replegada/elevada) (mm)		100/20
Altura total (m) (replegada sin carcasa/replegada)		2,30/1,73
Peso total (kg)		2360
Motor de elevación	Potencia nominal (kW)	4,5
Batería	Tensión de salida (V)	6
	Capacidad (AH)	25 A/488; 75 A/132
Cargador	Tensión de entrada CA nominal (V)	100-240 V CA
	Intens. de salida CC máx. (A)	30
	Tensión de salida CC nominal (V)	24
Emisiones de ruido en el lugar de trabajo (suelo)		< 70 dBA
Emisiones de ruido en el lugar de trabajo (plataforma)		< 70 dBA

Tabla 35 – AS0812 Especificaciones de funcionamiento

Modelo	AS0812
Artículo	Especificación
Número máximo de ocupantes	2
Altura de trabajo máxima (m)	10
Altura máxima de la plataforma (m)	8
Longitud de la plataforma extendida (m)	0,9
Ángulo de trabajo máximo permitido (inclinación hacia delante)	3°
Ángulo de trabajo máximo permitido (inclinación hacia atrás)	3°
Ángulo de trabajo máximo permitido (inclinación lateral)	1,5°
Distancia de frenado	500±100
Velocidad del viento máxima permitida (m/s)	12,5

Tipo	Sistema de tipo abierto
Bomba principal	Bomba de engranajes
Presión del sistema (MPa)	25
Aceite hidráulico	16 l
Información de presión sobre el suelo	
Carga máxima de las ruedas	1136 kg
Presión de contacto de los neumáticos	1114,42 kPa
Presión sobre el suelo	11,63 kPa

Tabla 36– AS1012 Especificaciones de funcionamiento

Modelo	AS1012
Artículo	Especificación
Número máximo de ocupantes	2
Altura de trabajo máxima (m)	12
Altura máxima de la plataforma (m)	10
Longitud de la plataforma extendida (m)	0,9
Ángulo de trabajo máximo permitido (inclinación hacia delante)	3°
Ángulo de trabajo máximo permitido (inclinación hacia atrás)	3°
Ángulo de trabajo máximo permitido (inclinación lateral)	1,5°
Distancia de frenado	500±100
Velocidad del viento máxima permitida (m/s)	12,5
Velocidad de desplazamiento de la máquina (replegada) (km/h)	3
Velocidad de desplazamiento de la máquina (elevada) (km/h)	0,8
Velocidad de elevación/descenso (s)	58/48
Radio de giro mínimo (m)	2,3

Pendiente teórica superable	25%	
Longitud total (m) (con escalera/sin escalera)	2,47/2,25	
Anchura total (m)	1,18	
Dimensiones de los neumáticos (diámetro x ancho)	380x130	
Dimensiones de la plataforma de trabajo (La x An) (m)	2,26x1,15	
Banda de rodadura (mm)	1040	
Distancia entre ejes (delantero/trasero) (mm)	1850	
Distancia del suelo (replegada/elevada) (mm)	100/20	
Altura total (m) (replegada sin carcasa/replegada)	2,43/1,86	
Peso total (kg)	3000	
Motor de elevación	Potencia nominal (kW)	4,5
Batería	Tensión de salida (V)	6
	Capacidad (AH)	25 A/488; 75 A/132
Cargador	Tensión de entrada CA nominal (V)	100-240 V CA
	Intens. de salida CC máx. (A)	30
	Tensión de salida CC nominal (V)	24
Emisiones de ruido en el lugar de trabajo (suelo)		< 70 dBA
Emisiones de ruido en el lugar de trabajo (plataforma)		< 70 dBA
Tipo	Sistema de tipo abierto	
Bomba principal	Bomba de engranajes	
Presión del sistema (MPa)	25	
Aceite hidráulico	23 l	
Información de presión sobre el suelo		

Carga máxima de las ruedas	1190 kg
Presión de contacto de los neumáticos	1238,78 kPa
Presión sobre el suelo	11,48 kPa

Tabla 37– AS1212 Especificaciones de funcionamiento

Modelo	AS1212
Artículo	Especificación
Número máximo de ocupantes	2
Altura de trabajo máxima (m)	14
Altura máxima de la plataforma (m)	12
Longitud de la plataforma extendida (m)	0,9
Ángulo de trabajo máximo permitido (inclinación hacia delante)	3°
Ángulo de trabajo máximo permitido (inclinación hacia atrás)	3°
Ángulo de trabajo máximo permitido (inclinación lateral)	1,5°
Distancia de frenado	500±100
Velocidad del viento máxima permitida (m/s)	0
Velocidad de desplazamiento de la máquina (replegada) (km/h)	3
Velocidad de desplazamiento de la máquina (elevada) (km/h)	0,8
Velocidad de elevación/descenso (s)	65/60
Radio de giro mínimo (m)	2,3
Pendiente teórica superable	25%
Longitud total (m) (con escalera/sin escalera)	2,47/2,25
Anchura total (m)	1,18
Dimensiones de los neumáticos (diámetro x ancho)	380x130

Dimensiones de la plataforma de trabajo (La x An) (m)		2,26x1,15
Banda de rodadura (mm)		1040
Distancia entre ejes (delantero/trasero) (mm)		1850
Distancia del suelo (replegada/elevada) (mm)		100/20
Altura total (m) (replegada sin carcasa/replegada)		2,56/1,99
Peso total (kg)		3300
Motor de elevación	Potencia nominal (kW)	4,5
Batería	Tensión de salida (V)	12
	Capacidad (AH)	25 A/280; 75 A/70
Cargador	Tensión de entrada CA nominal (V)	100-240 V CA
	Intens. de salida CC máx. (A)	30
	Tensión de salida CC nominal (V)	24
Emisiones de ruido en el lugar de trabajo (suelo)		< 70 dBA
Emisiones de ruido en el lugar de trabajo (plataforma)		< 70 dBA
Tipo		Sistema de tipo abierto
Bomba principal		Bomba de engranajes
Presión del sistema (MPa)		25
Aceite hidráulico		23 l
Información de presión sobre el suelo		
Carga máxima de las ruedas		1280 kg
Presión de contacto de los neumáticos		1316,78 kPa
Presión sobre el suelo		13,41 kPa

Tabla 38– AS1413 Especificaciones de funcionamiento

Modelo	AS1413	
Artículo	Especificación	
Número máximo de ocupantes	2	
Altura de trabajo máxima (m)	interiores	15,8
	exteriores	10
Altura máxima de la plataforma (m)	interiores	13,8
	exteriores	8
Ángulo de trabajo máximo permitido (inclinación hacia delante)	3°	
Ángulo de trabajo máximo permitido (inclinación hacia atrás)	3°	
Ángulo de trabajo máximo permitido (inclinación lateral)	1,5°	
Longitud de la plataforma extendida (m)	0,9	
Distancia de frenado	500±100	
Velocidad del viento máxima permitida (m/s)	0	
Velocidad de desplazamiento de la máquina (replegada) (km/h)	3	
Velocidad de desplazamiento de la máquina (elevada) (km/h)	0,8	
Velocidad de elevación/descenso (s)	80/65	
Radio de giro mínimo (m)	2,85	
Pendiente teórica superable	25%	
Longitud total (m) (con escalera/sin escalera)	2,80/2,65	
Anchura total (m)	1,3	
Dimensiones de los neumáticos (diámetro x ancho)	380x130	
Dimensiones de la plataforma de trabajo (La x An) (m)	2,64x1,15	
Banda de rodadura (mm)	1175	
Distancia entre ejes (delantero/trasero) (mm)	2220	
Distancia del suelo	105/20	

(replegada/elevada) (mm)		
Altura total (replegada /sin replegar) (m)		1,94/2,74
Peso total (kg)		3525
Motor de elevación	Potencia nominal (kW)	4,5
Batería	Tensión de salida (V)	12
	Capacidad (AH)	25 A/280; 75 A/70
Cargador	Tensión de entrada CA nominal (V)	100-240 V CA
	Intens. de salida CC máx. (A)	30
	Tensión de salida CC nominal (V)	24
Emisiones de ruido en el lugar de trabajo (suelo)		< 70 dBA
Emisiones de ruido en el lugar de trabajo (plataforma)		< 70 dBA
Tipo		Sistema de tipo abierto
Bomba principal		Bomba de engranajes
Presión del sistema (MPa)		25
Aceite hidráulico		25,5 l
Información de presión sobre el suelo		
Carga máxima de las ruedas		1350 kg
Presión de contacto de los neumáticos		1154,71 kPa
Presión sobre el suelo		10,8 kPa

10.1 Especificaciones del aceite hidráulico



Para rellenar el depósito de aceite hidráulico debe utilizarse el aceite hidráulico apropiado en función del entorno y la temperatura de uso, tomando como referencia lo siguiente:

- Aceite hidráulico antidesgaste L-HM 46: temperatura ambiente mínima > -9 °C.
- Aceite hidráulico para baja temperatura L-HV 46: -33 °C < temperatura ambiente mínima ≤ -9 °C.
- Aceite hidráulico para temperatura muy baja L-HS 46: -39 °C < temperatura ambiente mínima ≤ -33 °C.
- Aceite hidráulico para aviación n.º 10: temperatura ambiente mínima ≤ -39 °C.
- El nivel de llenado del depósito de aceite con SS0407E /SS0507E/SS0607E replegada, tras elevar completamente la máquina, maniobrar de punto a punto y circular, es de 4 litros.
 - El nivel de llenado del depósito de aceite con AS0607/AS0607E/AS0607W/AS0607WE replegada, tras elevar completamente la máquina, maniobrar de punto a punto y circular, es de 6 litros.

- El nivel de llenado del depósito de aceite con AS0608 AS0608E/AS0808/AS0808E replegada, tras elevar completamente la máquina, maniobrar de punto a punto y circular, es de 9,5 litros.
- El nivel de llenado del depósito de aceite con AS0612 AS0612E/AS0812/AS0812E replegada, tras elevar completamente la máquina, maniobrar de punto a punto y circular, es de 11,5 litros.
- El nivel de llenado del depósito de aceite con AS1012 AS1012E/AS1212/AS1212E replegada, tras elevar completamente la máquina, maniobrar de punto a punto y circular, es de 14 litros.
- Nivel de aceite del depósito de aceite tras elevar la máquina AS1413/AS1413E replegada, maniobrando o circulando: 22 litros.



La información de presión sobre el suelo es aproximada. No se incluyen las diversas opciones. Esta información solo puede utilizarse con un coeficiente de seguridad suficientemente alto.

- El peso de la máquina varía en función de la configuración de la pieza seleccionada.

Capítulo 11 Programa de mantenimiento

Tabla de inspecciones rutinarias e intervalos de mantenimiento

Nivel de mantenimiento	Inspección rutinaria	Nivel I	Nivel II	Nivel III	Nivel IV	Nivel V
Periodo de mantenimiento	Todos los días	25 horas / 1 mes	50 horas / 3 meses	100 horas / 6 meses	200 horas / 12 meses	400 horas / 24 meses



Aviso: las horas de funcionamiento son las indicadas en el cuentahoras.

En las tablas siguientes se muestran los procedimientos de mantenimiento de cada nivel.

Artículo	Descripción	Nivel de mantenimiento					
		Inspección rutinaria	I	II	III	IV	V
Sistema eléctrico	Compruebe la capacidad de la batería	•	•	•	•	•	•
	Compruebe que todos los botones/interruptores de la UCP funcionan correctamente	•	•	•	•	•	•
	Compruebe que el botón de parada de emergencia de la UCP está firme	•	•	•	•	•	•
	Compruebe que todos los botones funcionan correctamente	•	•	•	•	•	•
	Compruebe que no haya daños en los mazos de cables	•	•	•	•	•	•
	Compruebe que el conector del mazo de cables de la UCP está firme	•	•	•	•	•	•
	Compruebe que no haya daños en el conector del mazo de cables de la UCP	•	•	•	•	•	•
	Compruebe que el mazo de cables de la UCP no está enrollado ni dañado	•	•	•	•	•	•
	Compruebe que los cables del interruptor de presión están bien sujetos y no presentan daños	•	•	•	•	•	•
	Compruebe que la válvula solenoide de descenso está fija y no presenta daños	•	•	•	•	•	•
	Compruebe que los cables del sensor de nivel y el sensor de inclinación están	•	•	•	•	•	•

Artículo	Descripción	Nivel de mantenimiento					
		Inspección rutinaria	I	II	III	IV	V
	bien sujetos y no presentan daños						
	Compruebe la posición y los cables de cada limitador tipo rodillo	•	•	•	•	•	•
	Compruebe que el conector y el mazo de cables del sensor de ángulo están firmes y no presentan daños	•	•	•	•	•	•
	Compruebe que el botón de parada de emergencia, la llave del contacto y el interruptor de enchufe del panel de mandos inferior y sus cables no estén sueltos ni flojos y que no presenten daños	•	•	•	•	•	•
	Compruebe que el piloto de advertencia y la bocina funcionan correctamente	•	•	•	•	•	•
	Compruebe que los cables del motor, los mandos del motor, el relé y la UCE no están sueltos ni flojos y que no presentan daños	•	•	•	•	•	•
	Compruebe que los cables de cada válvula solenoide del bloque de válvulas principal están no están flojos ni sueltos y que no presentan daños	•	•	•	•	•	•
	Compruebe que los cables del cargador no están flojos, sueltos ni oxidados	•	•	•	•	•	•
	Compruebe que los polos de la batería no están flojos, sueltos ni oxidados	•	•	•	•	•	•
	Compruebe que la batería está fija y no presenta daños	•					
	Compruebe el funcionamiento de la máquina y sus diversos limitadores	•					
	Compruebe si hay alguna conexión suelta, dañada u oxidada	•	•	•	•	•	•
Sistema hidráulico	Compruebe que la presión del sistema hidráulico es normal	•	•	•	•	•	•
	Compruebe que la presión hidráulica del sistema de elevación es normal	•	•	•	•	•	•
	Compruebe que la presión hidráulica del sistema de dirección es normal	•	•	•	•	•	•
	Compruebe que la presión hidráulica del sistema de conducción es normal	•	•	•	•	•	•
	Compruebe que no haya ningún tubo ni unión del sistema de aceite suelto, flojo o dañado	•	•	•	•	•	•
	Compruebe los cilindros hidráulicos en busca de daños o fugas	•	•	•	•	•	•

Artículo	Descripción	Nivel de mantenimiento					
		Inspección rutinaria	I	II	III	IV	V
	Compruebe todas las válvulas hidráulicas en busca de daños o fugas	•	•	•	•	•	•
	Compruebe que el tubo de aceite del brazo de seguridad del mecanismo de tijera esté bien sujeto y no presente daños	•	•	•	•	•	•
	Compruebe que la abrazadera del tubo de aceite de la conducción no está floja/suelta	•	•	•	•	•	•
	Compruebe el nivel de aceite del depósito de aceite hidráulico	•	•	•	•	•	•
	Cambie el aceite hidráulico	Anualmente					
	Filtro de aceite hidráulico de retorno	Cada 6 meses					
	Compruebe que no haya fugas en el tapón de ventilación del depósito de aceite hidráulico	•	•	•	•	•	•
	Sustituya el tapón de ventilación del depósito de aceite hidráulico			•	•	•	
Máquina completa	Comprobar que las pastillas de fricción no producen ruidos anormales					•	•
	Compruebe y sustituya las pastillas de fricción					•	•
	Compruebe que no haya pernos sueltos ni dañados ni ruidos anómalos	•					
	Compruebe que no haya anillos de seguridad ni arandelas dañados, desgastados ni que falten en el brazo de la horquilla	•					
	Compruebe que el mecanismo de descenso de emergencia funciona correctamente	•					
	Compruebe que la plataforma, el brazo de seguridad y el chasis no estén deformados ni tengan soldaduras rotas	•					
	Compruebe que la pintura de la máquina no se desconcha ni desprende en exceso	•					
	Compruebe que las pegatinas y las señales de seguridad sean correctas y legibles	•					
	Compruebe que los manuales estén guardados en la máquina	•					
	Compruebe el correcto funcionamiento de la máquina y sus limitadores	•					

Artículo	Descripción	Nivel de mantenimiento				
		Inspección rutinaria	I	II	III	IV
Lubricación	Lubrique la mangueta de dirección	Mensualmente				

Especificaciones del aceite hidráulico

Temperatura de uso	Tipo de aceite
Temperatura ambiente mínima > -9 °C	Aceite hidráulico antidesgaste L-HM 46
-33 °C < temperatura ambiente mínima ≤ -9 °C	Aceite hidráulico para baja temperatura L-HV 46
-39 °C < temperatura ambiente mínima ≤ -33 °C	Aceite hidráulico para temperatura muy baja L-HS 46
Temperatura ambiente mínima ≤ -39 °C	Aceite hidráulico para aviación n.º 10

Registro de inspección anual

Leyenda			
S = sí, completado			
N = no, no se pudo completar			
R = reparada			
Comentarios			
Inspección anual	S	N	R
Se ha completado la inspección previa al manejo			
Se han completado los procedimientos de mantenimiento			
Se ha completado la comprobación de las funciones			
Modelo			
Número de serie			
Fecha de fabricación			
Propietario			
Inspector			
Cargo del inspector			
Empresa del inspector			
Fecha de la inspección			
Última fecha de inspección anual			